

د افغانستان اسلامي امارت

د امارتي شرکتونو لوی ریاست
د افغان تیلی کام مخابراتي امارتي شرکت لوی ریاست
د مالی او اداری معاونیت
د تدارکاتو ریاست
د پیرو دلو امریت
د اجناسو او خدماتو پیرو دلو مدیریت

(موضوع: تهیه و تدارک 7 پایه تاور 30 متره گرین فیلد مطابق مشخصات ضمیمه)

{4561}

شماره درخواست نرخدهی:

{1447/12/30}

تاریخ صدور درخواست نرخدهی به قمری:

{1405/3/26}

تاریخ صدور درخواست نرخدهی به شمسی:

جنس فوق ضرورت : ریاست تخنیکي بیسیم (آمریت RF&BSS)

تاریخ ترتیب استعلام : (30 / 12 / 1447)

- (1) اداره {نام اداره تدارکاتی را درج کنید} تخصیص بودجه لازم برای تدارک اجناس/ خدمات غیر مشورتی مندرج این درخواست را دارد.
- (2) آفر سربسته شما الی {تاریخ و وقت را درج کنید} یا قبل از آن به دفتر {مدیریت خریداری امریت تهیه و تدارکات شرکت افغان تیلیکام} تسلیم داده شود.
- (3) آفر ها نیکه بعد از میعاد تسلیمی ارائه گردند، بدون اینکه باز شود مسترد می گردد. پاکت حاوی آفر باید به صورت واضح عبارت نرخ برای {نام اجناس / خدمات غیر مشورتی را درج کنید} نشانی شده باشد.
- (4) آفر ارائه شده در آفرها باید الی مدت (30) روز تقویمی سر از تاریخ ختم میعاد تسلیمی آفرها اعتبار داشته باشد.
- (5) در صورت تغییر در مقدار نیازمندی، اداره می تواند مقدار نیازمندی تقاضا شده را الی (25) فیصد زیاد و یا کم نماید، مشروط به اینکه قیمت مجموعی آن از حدود صلاحیت پولی برای درخواست نرخ گیری تجاوز ننماید.
- (6) ترجیح داخلی مطابق حکم چهارم طرز العمل تدارکات قابل اجرا است. {مورد ترجیح داخلی و فیصدی آنرا درج نمائید}.
- (7) آفر گشائی در محضر عام حتمی نبوده و فرمایش دهنده مکلف به قبول نازلترین نرخ نمی باشد. در صورت رد هر یک یا تمام آفرها فرمایش دهنده کدام مسؤلیت در قبال داوطلب تهیه/ارائه کننده ندارد.
- (8) آفر دهنده اسناد ذیل را با آفر خویش ضمیمه می نماید:
 - 1- جواز تجارتي/ فعالیت/ کار قابل اعتبار؛
 - 2- نمبر تشخیصیه مالیه؛
 - 3- اجازه نامه تولید کننده (در صورت لزوم).
 - 4-
- (9) سند نرخ گیری تکمیل و توسط شخص با صلاحیت یا نماینده تهیه/ ارائه کننده در هر صفحه مهر امضاء شده باشد.
نام کارمند صادر کننده درخواست نرخ گیری:

امضاء هیئت

امضاء هیئت

امضاء هیئت

جدول اقلام و قیمت ها

شماره	اسم و تشریح با مشخصات تخنیکی اقلام	واحد	مقدار	قیمت فی واحد به افغانی	قیمت مجموعی به افغانی
1	تهیه 7 پایه تاور 30 متره گرینفیلد مطابق مشخصات ذیل و نقشه ضمیمه شده همراه مشخصات تخنیکی: 1- نوعیت تاور : GREEN FIELD څلور پایه لرونکی 2- ارتفاع تاور: 30 متره 3- وزن تاور 5000KG 4- مقاومت د باد په مقابل کی 160 کیلومتر په فی ساعت. 5- گلوانیزه شوی په معیار دغه کود ASTM A123 ALL components to be hot dip galvanized in accordance with ASTM A123, Galvanization thickness shouldn't be less than microns 120 6- لرونکی د زینی په منځ دجگوالی د تاور او قفسچی د کارگر د ساتنی لپاره په هر 10 متری 400mm 7- ارت په مقاومت دکم تر دری اوم (Ω) 8- دری عدد براکت د GSM آنتنونو د نصب کولو د پاره او دوه عدد براکت د مایکروویف آنتنونو د نصب لپاره 9- د ترافیک چراغ او آله ضد رعد او برق د تاور د سر لپاره.	L.S	7		
2	تهیه رنگ برای رنگمالي تاور (برای فی تاور به مقدار 32 کیلوگرام و برای 7 پایه تاور مجموعا 224 کیلوگرام رنگ نیاز است.	KG	7		
3	تهیه و انتقال سیستم آرتینگ برای تاور: سیم اصلی مسی با سطح مقطع حد اقل 25 ملی متر مربع و میله مسی 20 ملی اصلی با ارتفاع 2 متر کلمپ و یا کنکتر اصلی مسی همواره با تیمپول مسی، قلفک، پس بار، سیلیتر، نمک، ذغال به مقدار ضرورت، یک عدد پلیت مسی 60 در 60 به ضخامت 5 ملی متر نیاز است، با تمامی امور ایجابی آن مطابق نقشه و موازی نمودن میله های تاور با میله که در چاه گروندینگ نصب میگردد با استفاده از سیم گروندینگ بی پوش اصلی مسی که مقاومت کلی آرتینگ چاه باید از 3 اوم بلندتر نباشد. نوت: تمامی مواد لازم برای آرتینگ تاور مربوط قراردادی میشود. نقشه ضمیمه شده تهیه شود.	L.S	7		
<p>نوت: برای 7 پایه تاور به مقدار 224 کیلوگرام رنگ تهیه شود و همچنان داوطلبان که در این پروژه اشتراک می نمایند باید دارنده جواز TTSP باشند.</p> <p>✓ په هره تدارکاتی پروسه کی چی یو شرکت د اړونده نرخ اخیستنی استعمال مطابق د اجناسو، خدماتو او ساختمانی چارو د تهیه او ترسره کولو لپاره گټونکی وبلل شی او قیمت یی له (100000) سل زره افغانیوڅخه لور وی مخکی له دی چی د برنده گی اطلاعیه ترلاسه کړی باید له مجموعی قیمت څخه 10% لس فیصده د تضمین په ډول د افغان ټیلی کام مخابراتی امارتی شرکت بانکی حساب ته جمع او اصلی اویز یی د مالی محترم ریاست له تصدیق څخه وروسته د تهیه او تدارکاتو ریاست پیروډلو آمریت ته تسلیم کړی.</p> <p>✓ که چیرته کوم گټونکی شرکت دلس فیصده تضمین له ورکولو څخه انکار وکړی شرکت به یی د افغان ټیلی کام مخابراتی امارتی شرکت په تورلیست کی ثبت کپړی او د یوکل لپاره به د افغان ټیلی کام مخابراتی امارتی شرکت دخوش خرید له لاری په تدارکاتی پروسوکی گډون نه شی کولای.</p> <p>✓ که چیرته د گټونکی شرکت لخوا غوښتل شوی اجناس/خدمات په وخت سره تهیه او اماده نه شی یعنی شرکت ونه توانیږی چی اجناس/خدمات/ساختمانی چاری تهیه او ترسره کړی دنه تهیه کولو په صورت کی به د شرکت تضمین دیوکل په پار افغان ټیلی کام مخابراتی امارتی شرکت سره پاتی وی او شرکت به یی په تورلیست کی شاملیږی یوکل وروسته به یی بیرته تضمین شرکت ته سپارل کپړی.</p> <p>✓ پورته ذکرشوی پریکړی د شاروالی جواز لرونکو لپاره د تطبیق وړ نه دی.</p>					
مجموع قیمت به ارقام بشمول مالیات : عدد					

مجموع قیمت به حروف بشمول مالیات:
مجموع مبلغ مالیات به ارقام و حروف:
مجموع قیمت به ارقام بدون مالیات: عدد (قابل پرداخت)
مجموع قیمت به حروف بدون مالیات (قابل پرداخت)
مدت ضمانت (ورانتی/ گرنٹی) بعد از تاریخ اكمال:
مشخصات ضم پیشنهاد می باشد:

مشخصات تخنیکي اجناس

شماره	اقلام	مشخصات
	آدرس مشخص شرکت: ایمیل آدرس شرکت:	
	اسم تهیه/ ارائه کننده: اسم شخص یا نماینده با صلاحیت تهیه/ ارائه کننده: امضای شخص یا نماینده تهیه/ ارائه کننده: تاریخ: شماره تلفون حتمی:	مهر تهیه/ ارائه کننده

یادداشت: فرمایش گیرنده کاپی رهنمود، ساخت و مدل، بروشور و یا فهرست تجهیزات یا خدماتی را که اكمال می نماید
 ضمیمه نماید. معلومات فوق جهت ارزیابی مؤثر آفرها استفاده می گردد.

شرایط تدارک و پرداخت

شرایط ذیل صرف با موافقه تحریری فرمایش دهنده قابل تغییر می باشد.

- (1) تهیه کننده مکلف به پرداخت تأمینات و تضمینات می باشد، تأمینات از سر جمع پول 5 الی 15 فیصد اخذ میگردد و بعد از تکمیل و رانتی به اکانت شرکت انتقال میگردد.
- (2) بعد از اكمال خدمات غیر مشورتی/ تهیه اجناس، تهیه/ ارائه کننده باید نسخه اصلی و (2) کاپی بل (Invoice) را به فرمایش دهنده تسلیم نماید؛
- (3) پرداخت توسط فرمایش دهنده، طی مدت (30) روز کاری درمقابل مقدار واقعی اجناس/خدمات غیر مشورتی تهیه شده صورت می گیرد.

(4) فرمایش دهنده میتواند در حالات ذیل با ارسال اطلاعیه کتبی به تهیه/ارائه کننده، امر خریداری را کاملاً یا قسماً فسخ نماید:

- 1- تهیه/ارائه کننده موفق به تحویل بخش یا تمام اجناس در ظرف مدت معینه در امر خریداری نشود؛
- 2- تهیه /ارائه کننده موفق به اجرای مکلفیت های دیگر تحت امر خریداری نشود.

3- هرگاه در اجناس اكمال شده یا خدمات ارائه شده نواقص و یا کاستی ها مشاهده گردد، تهیه/ارائه کننده مکلف به رفع نواقص و کاستی ها در مدت (3) روز کاری بعد از دریافت اطلاعیه در مورد می باشد، در غیر آن فرمایش دهنده می تواند امر خریداری را فسخ نماید.

4- هرگاه تهیه/ارائه کننده، در جریان داوطلبی و یا حین اجرای وظایف محوله تحت امر خریداری اقدام به فساد و تقلب نموده باشد.

(5) هرگاه در درخواست نرخ گیری میعاد ضمانت (وارنتی/ گرنٹی) تصریح گردیده باشد، تهیه/ارائه کننده مکلف به تعویض در طول مدت معینه می باشد.

اصلاح اشتباهات محاسبوی

(1) اشتباهات محاسبوی طور ذیل تصحیح می گردد:

- 1- در صورت تفاوت میان مبلغ به ارقام و حروف، مبلغ به حروف قابل اعتبار می باشد؛
- 2- در صورتیکه تفاوت میان قیمت فی واحد و قیمت مجموعی وجود داشته باشد، قیمت فی واحد برای ارزیابی قیمت ها و ترتیب امر خریداری قابل اعتبار می باشد؛
- 3- در صورت موجودیت تفاوت میان نرخ فی واحد و قیمت مجموعی (حاصل ضرب مقدار در نرخ فی واحد)، نرخ فی واحد قابل اعتبار می باشد، هرگاه از نظر فرمایش دهنده اشتباه در نقاط اعشاری در قیمت فی واحد برجسته باشد، در این صورت قیمت مجموعی اقلام طوریکه نرخ داده شده است قابل اعتبار بوده و قیمت فی واحد باید اصلاح شود.
- 4- فرمایش دهنده مطابق مندرجات فوق اشتباهات محاسبوی را اصلاح و بعد از اخذ موافقه کتبی داوطلب در قیمت مجموعی آفر محاسبه می نماید.
- 5- داوطلب مکلف به پذیرش اشتباهات محاسبوی در آفر خویش می باشد. در صورت عدم پذیرش اشتباهات محاسبوی توسط داوطلب، آفر وی رد می گردد.

نوت:



ددیرش متره تاور تخنیکي مشخصات

Details	Item
160km/h	Basic wind speed
144km/h (3Sec Gust)	Operational wind speed
5.5 درجه	Maximum sway
should be at least 10 SQM, evenly distributed along top 10 meter section	ی
as per ANSI /TIA-222-H (Exposure category C, Topographic category 1, Risk Category 2)	Wind load standard
Fabrication, Galvanizing and Painting	Fabrication, galvanizing and painting to be in accordance with AISC specifications • All components to be hot dip galvanized in accordance with ASTM A123, Galvanization thickness shouldn't be less than 120 microns
Tower Material	Tower Structure shall be as follows: - Tower Legs (HL) → ASTM A242 (FY=50KSI) - Other Tower Materials (L) → ASTM A36 (FY=36KSI) - Base plate and wing Plate → ASTM A242 (FY=46KSI) - Connection Bolts → ISO 898-1, Grade 8.8 - Nuts: ISO 898-2, Grade 8 - Plain Washers → ISO 7089, Grade A (Class 200) - Anchor Rods → ASTM A615, G60 deformed bars



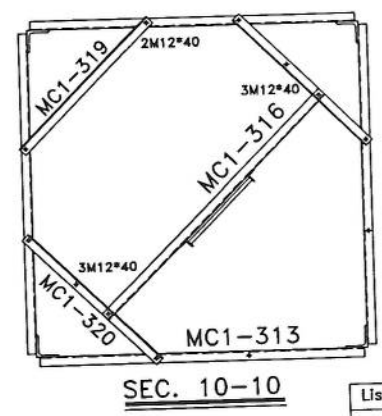
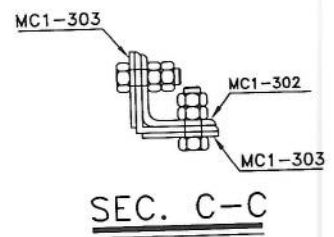
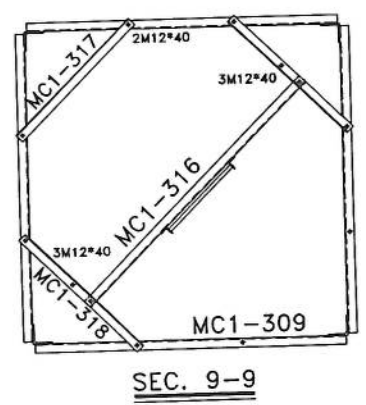
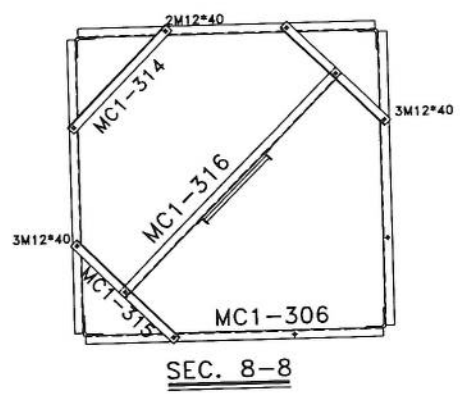
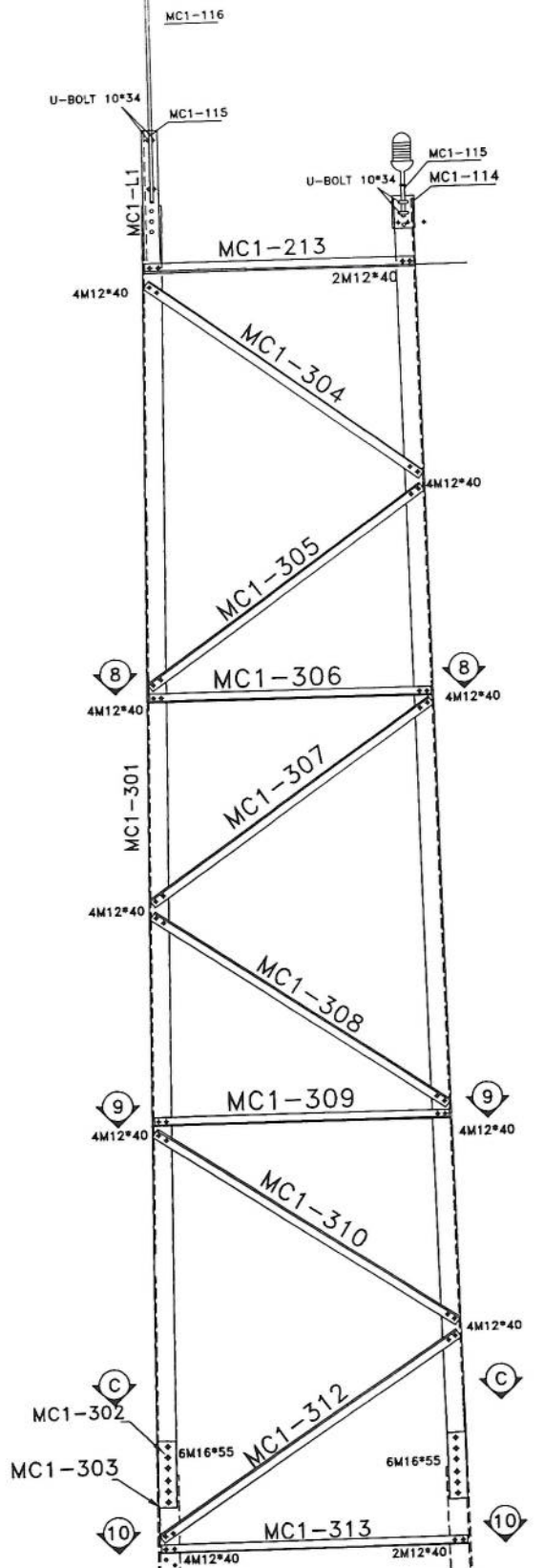

List Of Bolts - PANEL 3	
Specification	Qty
M12*40	168
M16*55	48

[Handwritten signature]

00	--	S.Ghodiri	--	A.Salohshour	10/13/24	--
Rev.	Design	Drawn	Checked	Approved	Date	Description
Client : Project : AFGHAN TELECOM Title : NB TOWER 30m PANEL 1						
Tower Type: TOWER NB			Scale: 1/11		Ref. No. 00	Sheet No. 1
Project No.:						

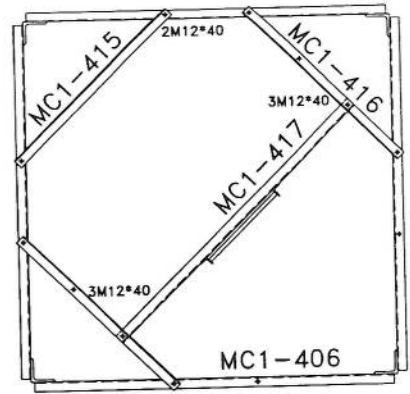
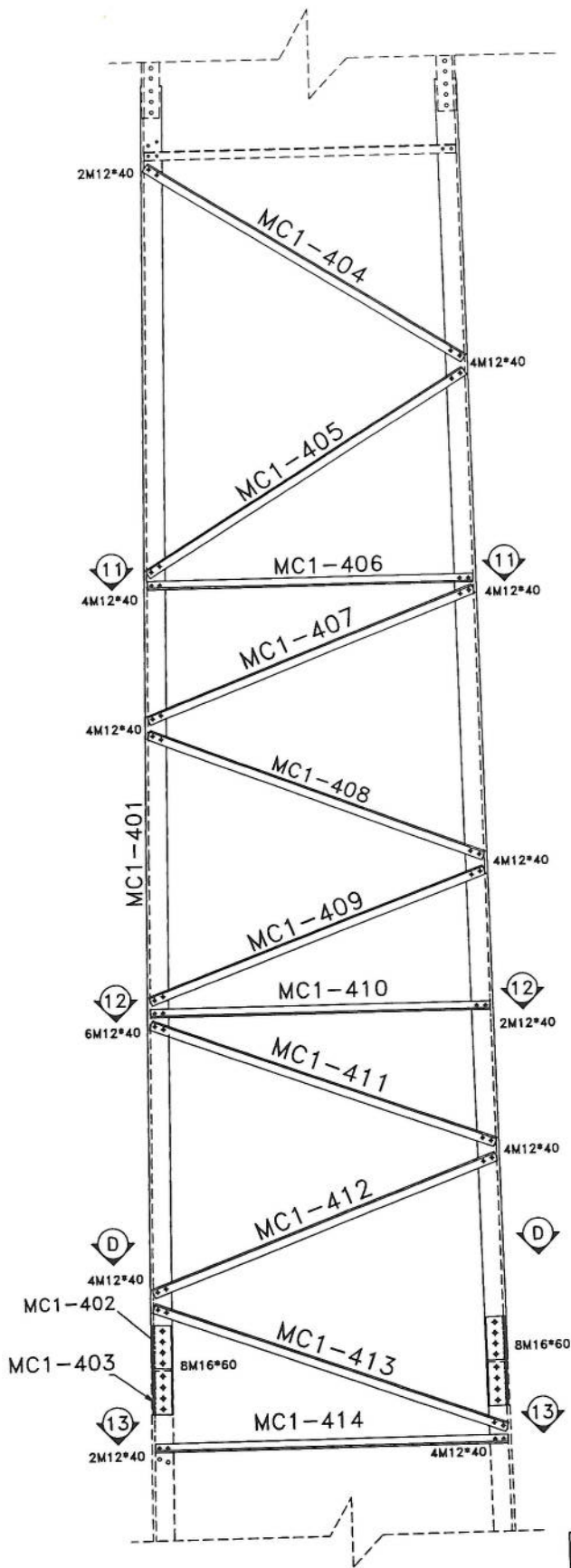

SEC. 11-11

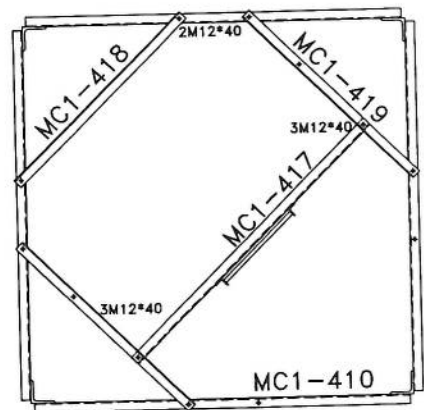

SEC. 12-12

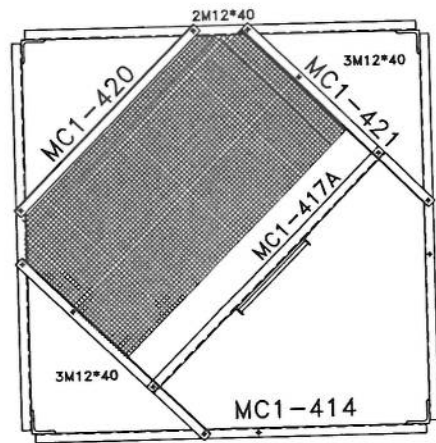

SEC. 13-13

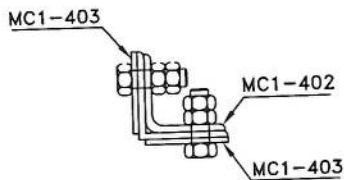

SEC. D-D

[Handwritten signature]

Specification	Qty
M12*40	200
M16*60	64

02	--	--	--	--	--	--
01	--	--	--	--	--	--
00	--	S.Ghadiri	--	A.Salahshour	10/13/2024	--
Rev.	Design	Drawn	Checked	Approved	Date	Description
						
Tower Type: TOWER NB			Client: AFGHAN TELECOM			
Project No.:			Project: NB TOWER 30m PANEL 2			
Scale: 1/11			Ref. No. 00		Sheet No. 2	

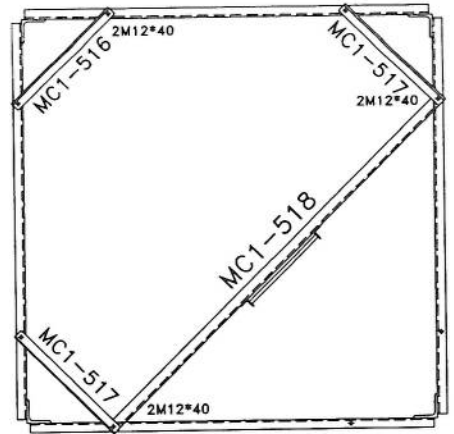
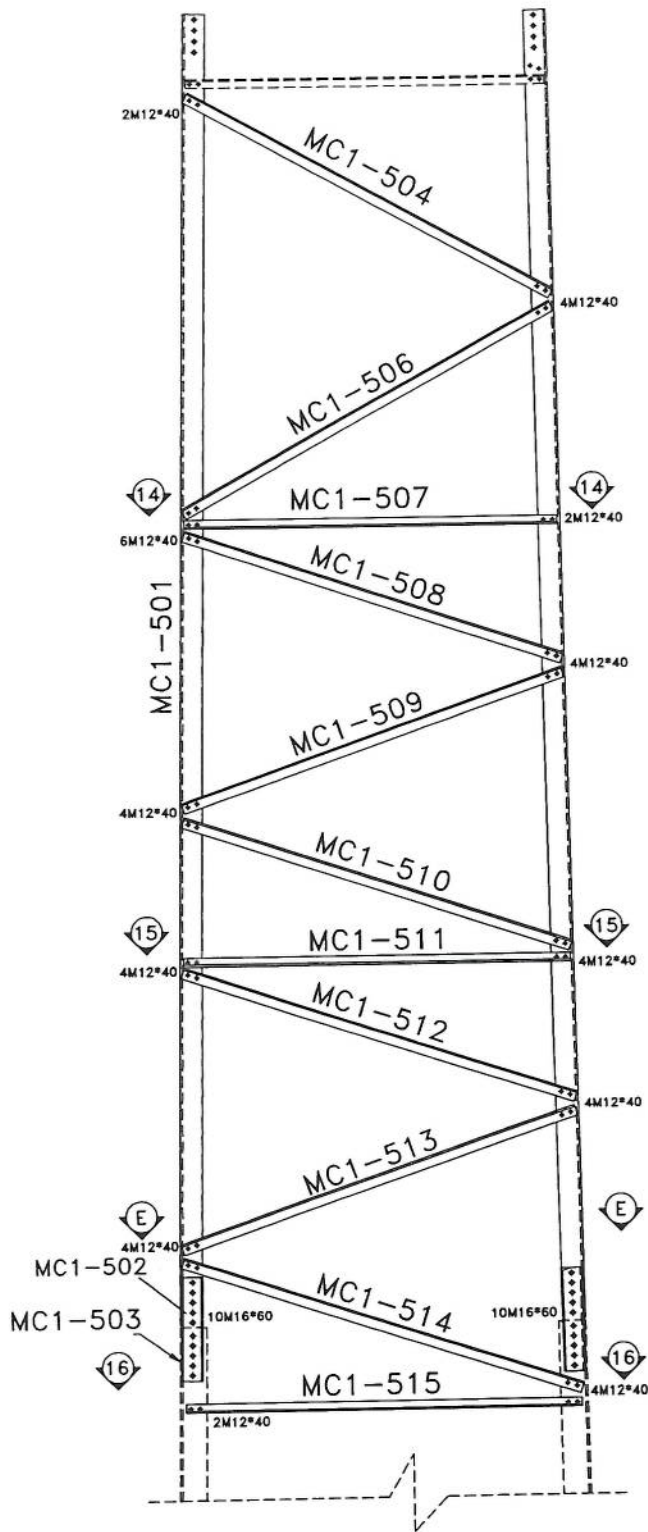

SEC. 14-14

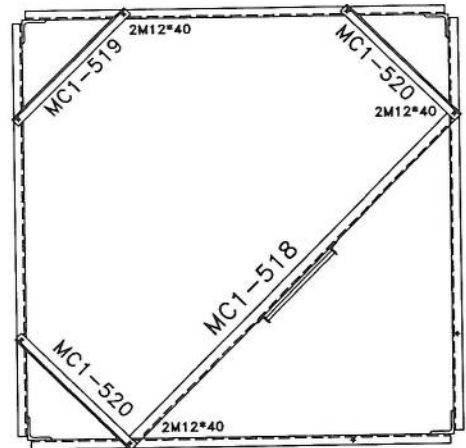

SEC. 15-15

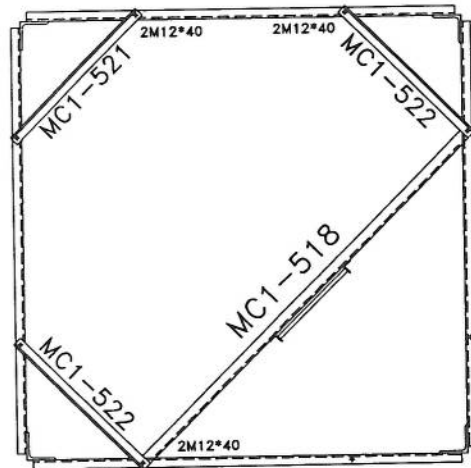

SEC. 16-16

List Of Bolts - PANEL 5	
Specification	Qty
M12*40	194
M16*60	80

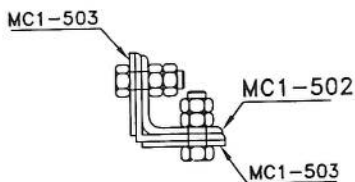

SEC. E-E

[Handwritten signature]

02	--		--				
01	--		--				
00	--	S.Ghadiri	--	A.Salahour	10/13/24		
Rev.	Design	Drawn	Checked	Approved	Date	Description	
		Client : Project : AFGHAN TELECOM Title : NB TOWER 30M PANEL 3					
Tower Type: TOWER NB		Project No.:		Scale: 1/11	Ref. No. 00	Sheet No. 5	

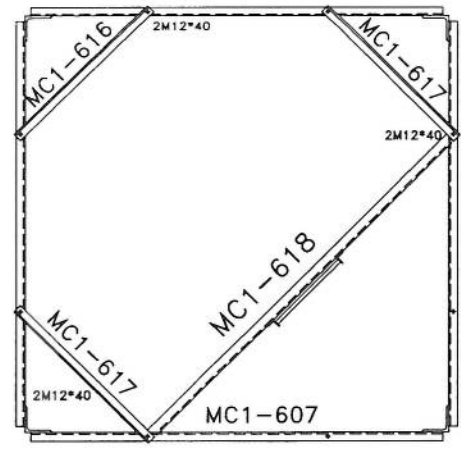
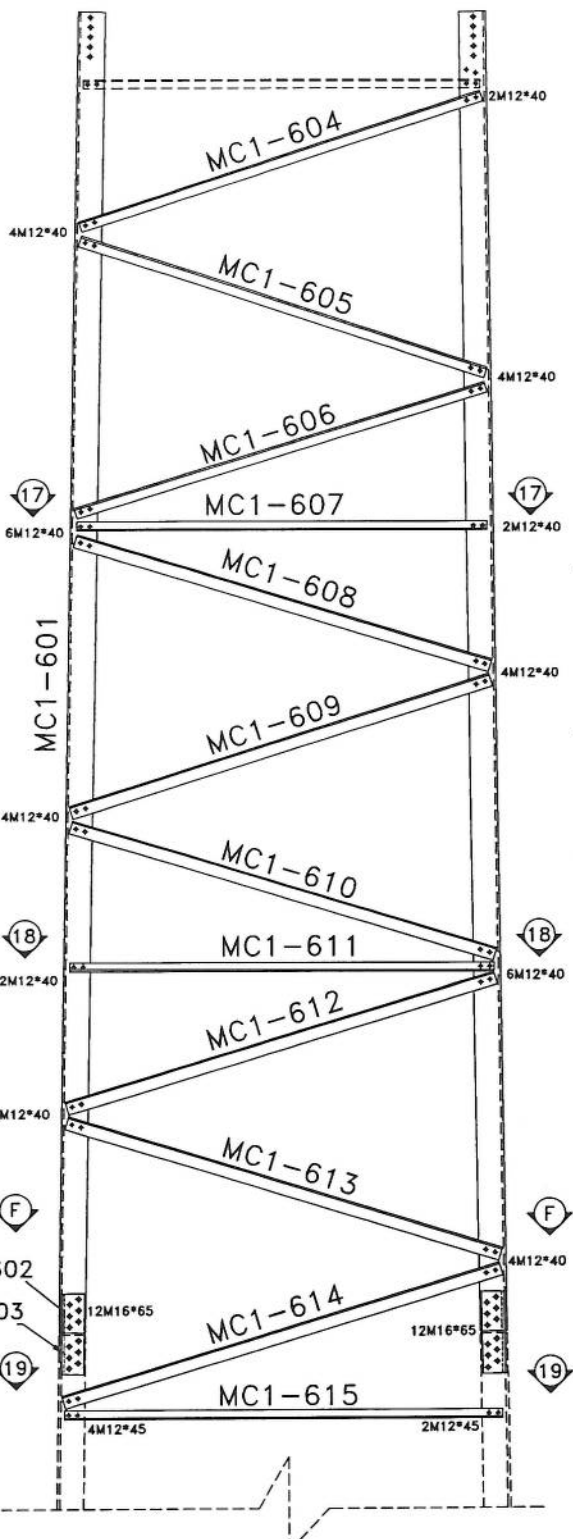

SEC. 17-17

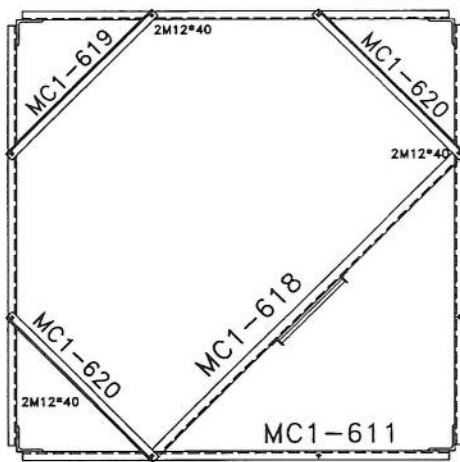

SEC. 18-18

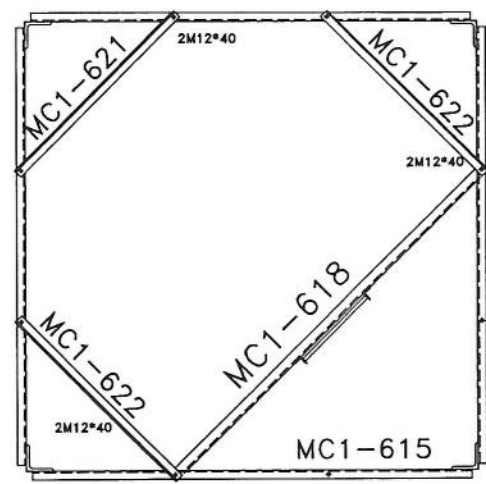

SEC. 19-19

List Of Bolts - PANEL 6

Specification	Qty
M12*40	186
M12*45	24
M16*65	96

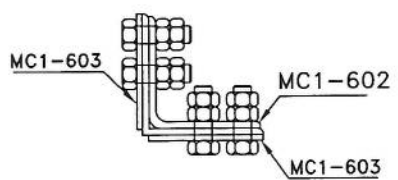

SEC. F-F

02	--	--	--	--	--	--
01	--	--	--	--	--	--
00	--	S.Ghadiri	--	A.Salahour	10/13/24	--
Rev.	Design	Drawn	Checked	Approved	Date	Description
Client : Project : AFGHAN TELECOM Title : NB TOWER 30M PANEL 4						
Tower Type: TOWER NB			Scale: 1/11		Ref. No. 00	Sheet No. 6
Project No.:						

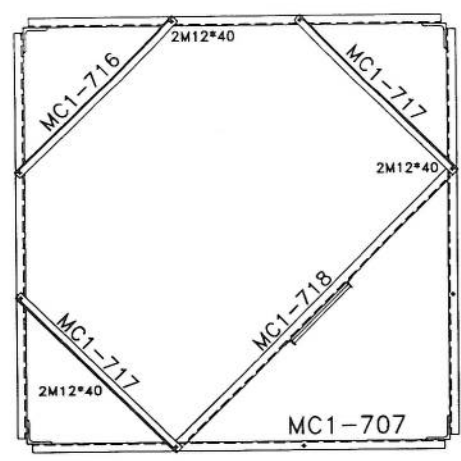
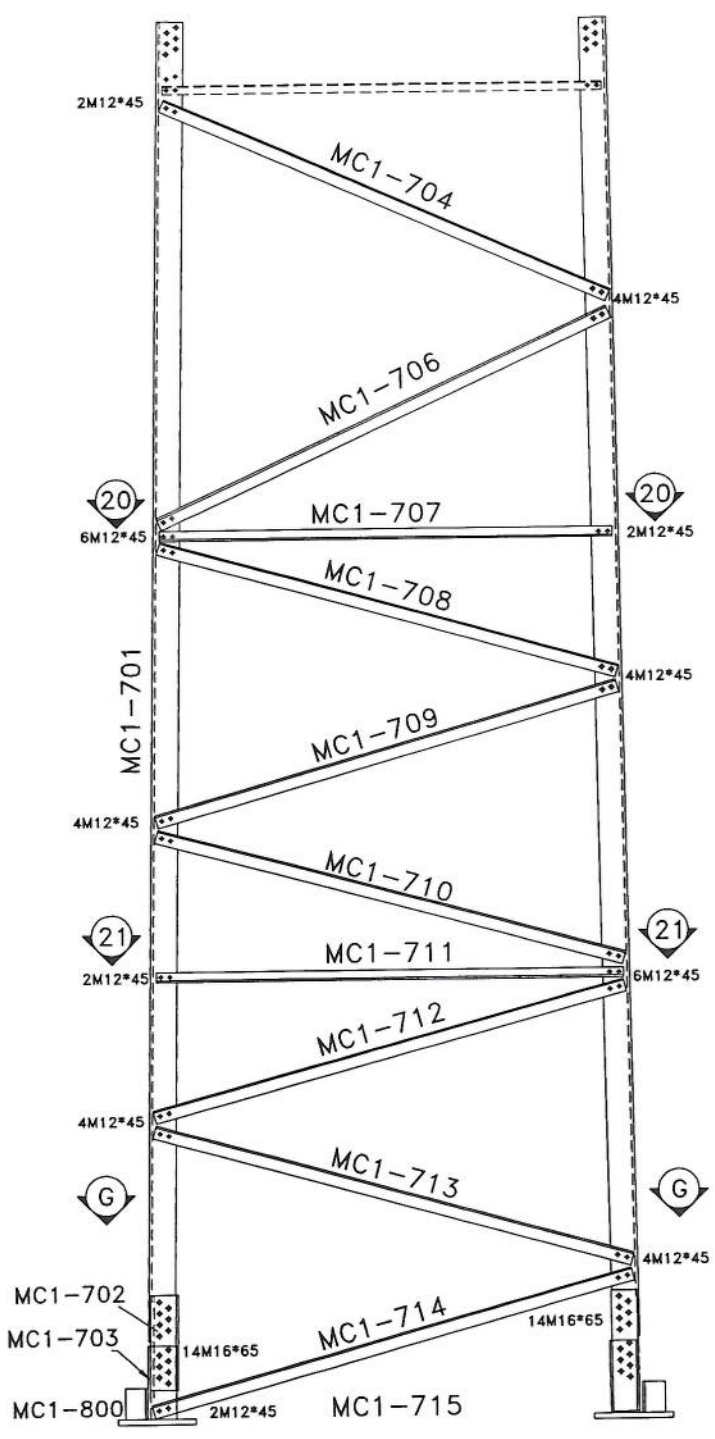

SEC. 20-20

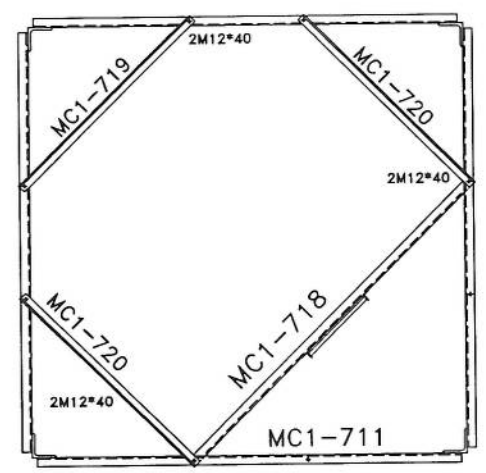

SEC. 21-21

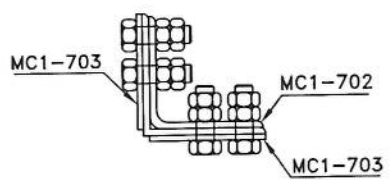

SEC. G-G

List Of Bolts - PANEL 7	
Specification	Qty
M12*40	18
M12*45	176
M16*65	112

02	--	--	--	--	--	--
01	--	--	--	--	--	--
00	--	S.Ghadiri	--	A.Salahshour	10/13/24	--
Rev.	Design	Drawn	Checked	Approved	Date	Description
		Client : Project : AFGHAN TELECOM Title : NB TOWER 30M PANEL 5				
Tower Type: TOWER NB		Scale: 1/11		Ref. No. 00		Sheet No. 5
Project No.:						

BILL OF MATERIAL MW			MW
ASSEMBLY	POSITION	SIZE	QUANTITY
ARM-3	MON-D3	PLB	2
	MON-D1	UNP80	2
	MON-D2A	PLB	2
ARM-2	MON-D4	UNP80	2
	MON-D5	PLB	2
BOLT	MON-D7	PIPE115*1.5	1
BOLT	M16*300	-	8
UBOLT	M12*130	-	4

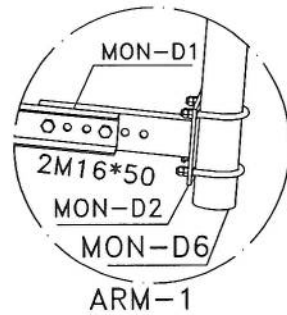
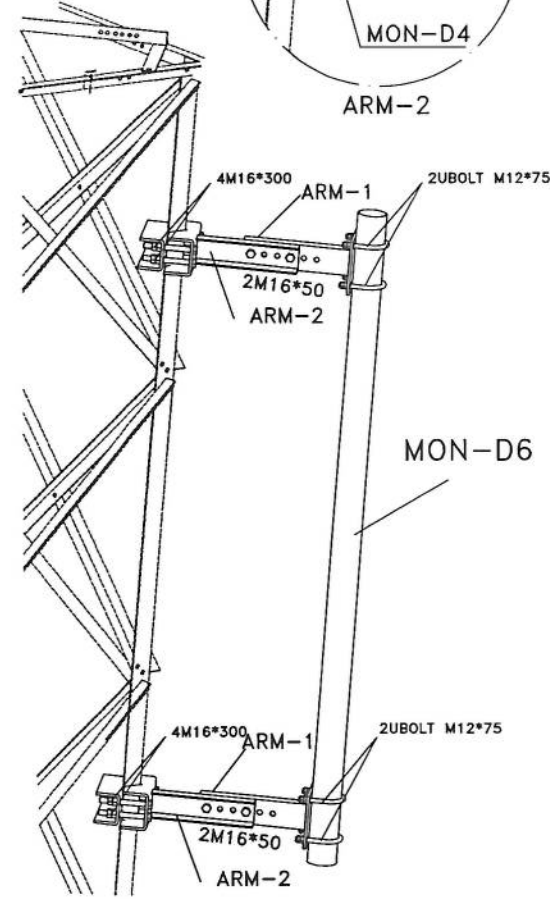
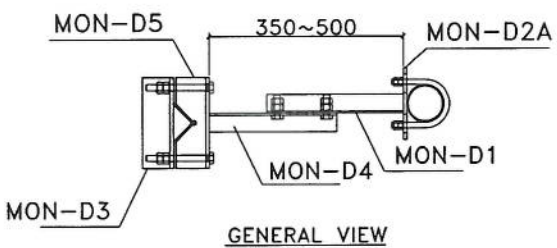
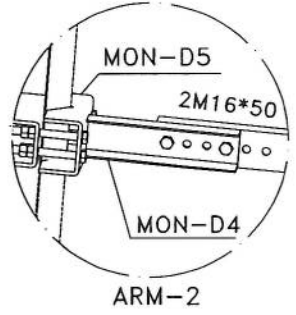
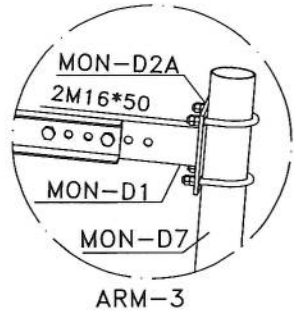
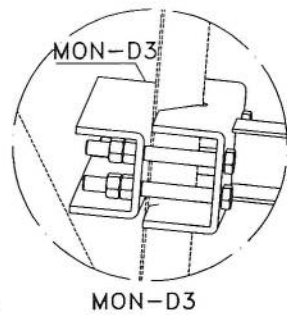
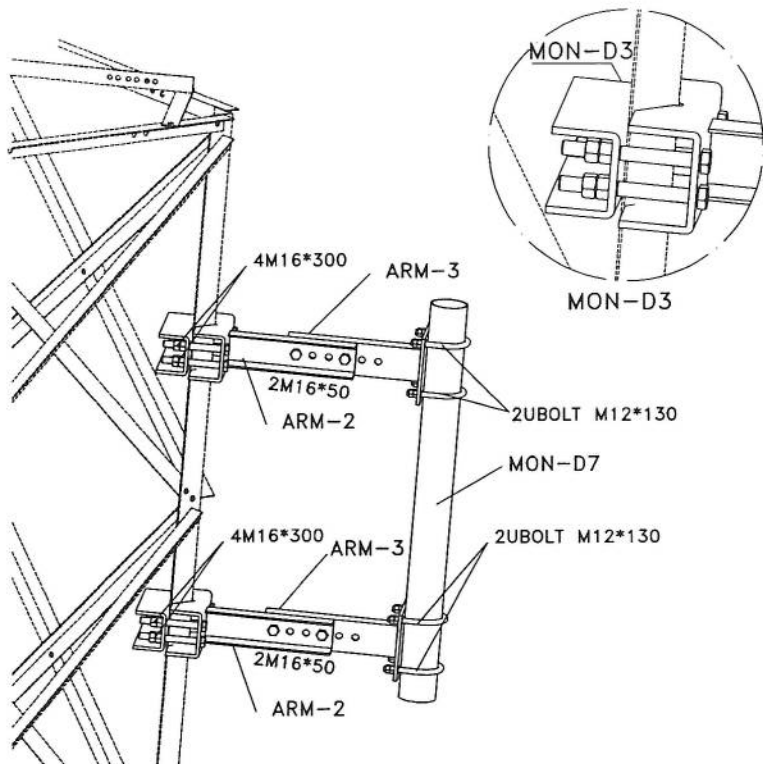

BILL OF MATERIAL GSM			
ASSEMBLY	POSITION	SIZE	QUANTITY
ARM-1	MON-D3	PLB	2
	MON-D1	UNP80	2
ARM-2	MON-D2	PLB	2
	MON-D4	UNP80	2
BOLT	MON-D6	PIPE60*1.5	1
BOLT	M16*300	-	8
UBOLT	M12*130	-	4

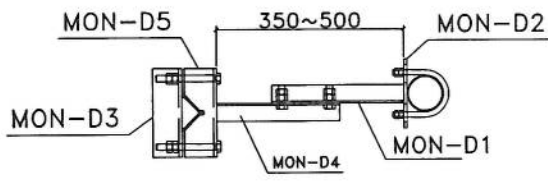

GENERAL VIEW

02	--	S.Ghadiri	--	A.Solahshour	01/03/11	--
01	--	S.Ghadiri	--	A.Solahshour	01/02/24	--
00	--	S.Ghadiri	--	A.Solahshour	10/13/24	--
Rev.	Design	Drawn	Checked	Approved	Date	Description
Tower Type: TOWER NB				Client: AFGHAN TELECOM		
Project No.:				Title: NB TOWER 30M MOUNTING		
Scale: 1/11				Ref. No. 00		Sheet No. 12

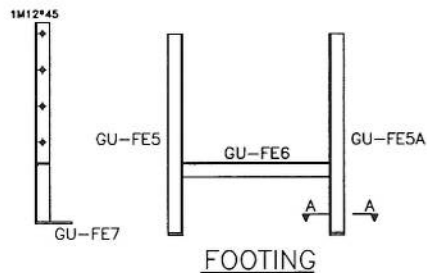
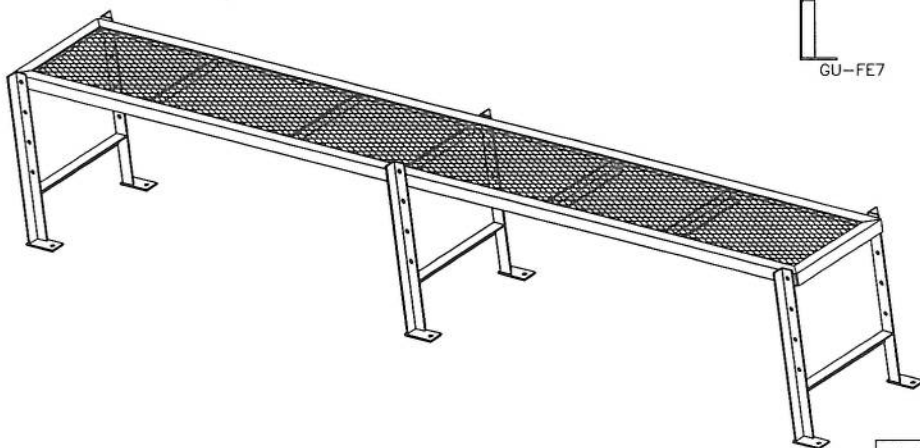
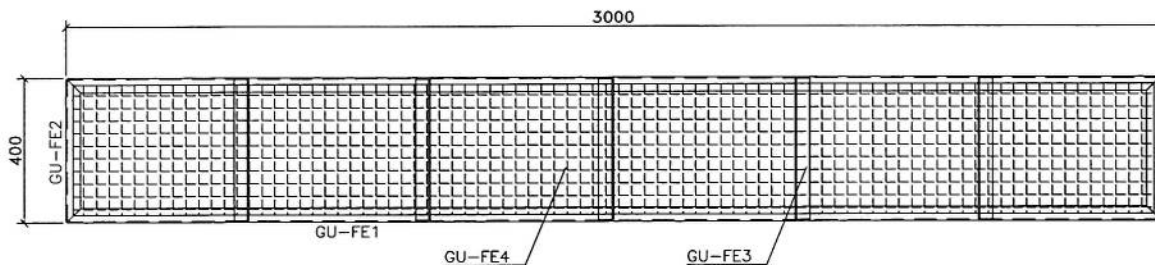

FOOTING

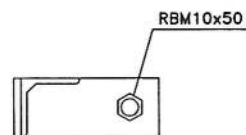

SECTION A-A

List Of Bolts - LADDER

Specification	Qty
M12*45	6
RBM10x50	6

02	--	S.Ghadiri	--	A.Salahshour	01/03/11	--
01	--	S.Ghadiri	--	A.Salahshour	01/02/24	--
00	--	S.Ghadiri	--	A.Salahshour	10/13/24	--
Rev.	Design	Drawn	Checked	Approved	Date	Description
				Client : Project : AFGHAN TELECOM		
Tower Type: TOWER NB				Title : NB TOWER 30M PLATFORM 3m		
Project No.:				Scale: 1/11	Ref. No. 00	Sheet No. 12

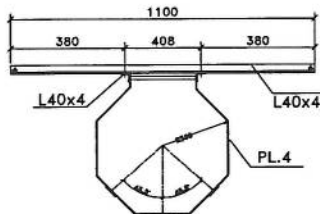
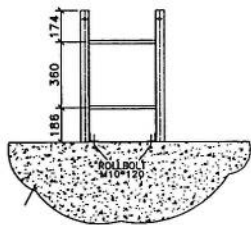
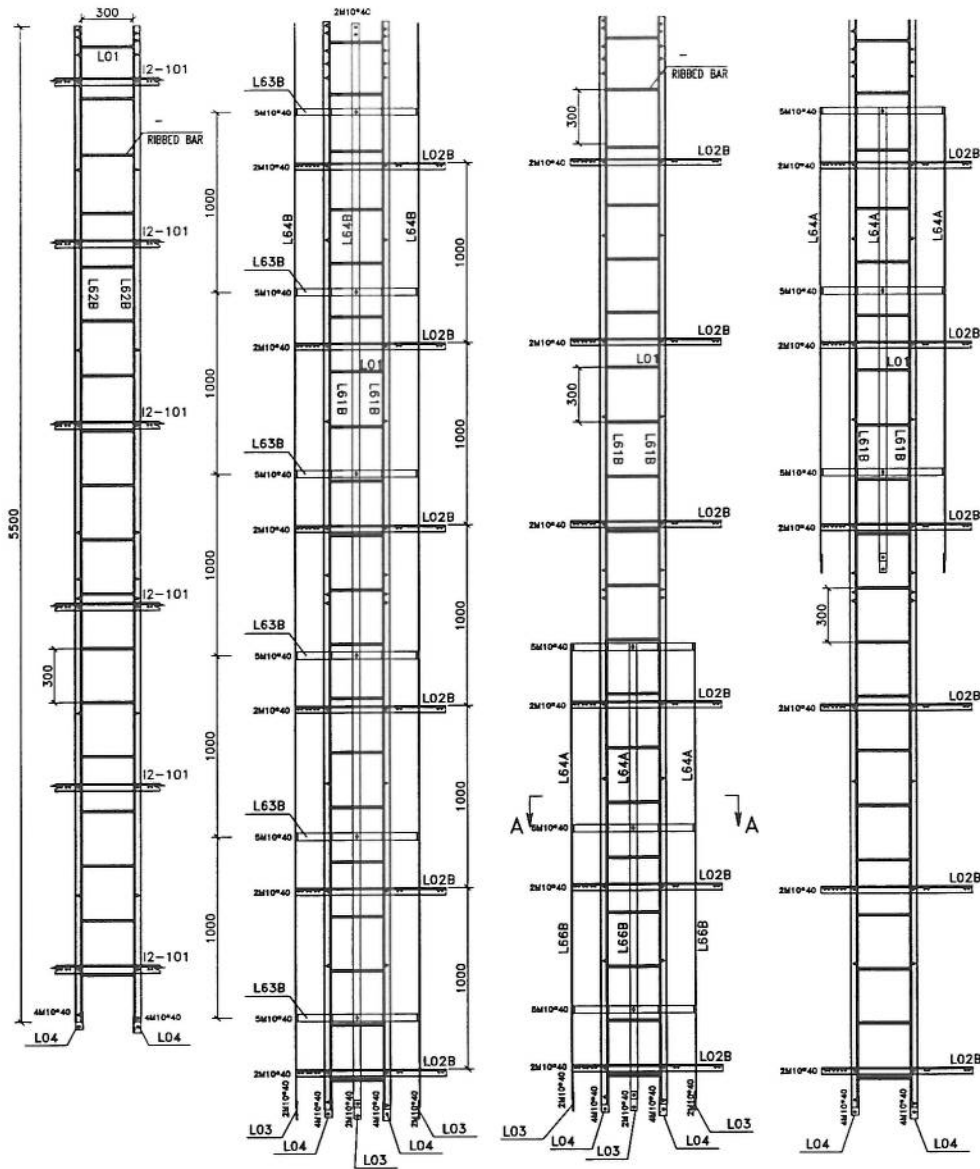

Safety Hoop And Rack Feeder

List Of Bolts - LADDER			
Specification	Qty	Material	
J10*90	60	GR5.6	
M10*40	134	GR8.8	

02	--	--	--	--	--	--
01	--	--	--	--	--	--
00	--	S.Ghadiri	--	A.Salahshour	10/13/24	--
Rev.	Design	Drawn	Checked	Approved	Date	Description
		Client :				
Tower Type: TOWER NB		Project : AFGHAN TELECOM				
Project No.:		Title : NB TOWER 30M LADDER				
Scale: 1/11		Ref. No. 00		Sheet No. 10		

[Handwritten signature]