



امارت اسلامی افغانستان
ریاست عمومی شرکت های امارتی



د افغانستان اسلامی امارت
د امارتی شرکتونو لوی ریاست



د افغان تیلی کام مخابراتی امارتی شرکت لوی ریاست
د مالی او اداری معاونیت
د تدارکاتو ریاست
د پیرو دلو امریت
د اجناسو او خدماتو پیرو دلو مدیریت

(موضوع : انتقال سایت KAB348 و اعمار یک سلب جنراتور، یک سلب بطری بانک و انتقال تاور 20 متره گاید ماست)

شماره درخواست نرخدهی: {3815}

تاریخ صدور درخواست نرخدهی به قمری: {1445/11/20}

تاریخ صدور درخواست نرخدهی به شمسی: {1403/3/9}

جنس فوق ضرورت : معاونیت عملیاتی بیسیم (آمریت RF&BSS)

تاریخ ترتیب استعلام : (20 / 11 / 1445)

- (1) اداره {نام اداره تدارکاتی را درج کنید} تخصیص بودجه لازم برای تدارک اجناس/ خدمات غیر مشورتی مندرج این درخواست را دارد.
- (2) آفر سربسته شما الی {تاریخ و وقت را درج کنید} یا قبل از آن به دفتر {مدیریت خریداری امریت تهیه و تدارکات شرکت افغان تیلیکام} تسلیم داده شود.
- (3) آفر ها نیکه بعد از میعاد تسلیمی ارائه گردند، بدون اینکه باز شود مسترد می گردد. پاکت حاوی آفر باید به صورت واضح عبارت نرخ برای {نام اجناس / خدمات غیر مشورتی را درج کنید} نشانی شده باشد.
- (4) آفر ارائه شده در آفرها باید الی مدت (30) روز تقویمی سر از تاریخ ختم میعاد تسلیمی آفرها اعتبار داشته باشد.
- (5) در صورت تغییر در مقدار نیازمندی، اداره می تواند مقدار نیازمندی تقاضا شده را الی (25) فیصد زیاد و یا کم نماید، مشروط به اینکه قیمت مجموعی آن از حدود صلاحیت پولی برای درخواست نرخ گیری تجاوز ننماید.
- (6) ترجیح داخلی مطابق حکم چهارم طرز العمل تدارکات قابل اجرا است. {مورد ترجیح داخلی و فیصدی آنرا درج نمائید}.
- (7) آفر گشائی در محضر عام حتمی نبوده و فرمایش دهنده مکلف به قبول نازلترین نرخ نمی باشد. در صورت رد هر یک یا تمام آفرها فرمایش دهنده کدام مسؤلیت در قبال داوطلب تهیه/ارائه کننده ندارد.
- (8) آفر دهنده اسناد ذیل را با آفر خویش ضمیمه می نماید:
 - 1- جواز تجارتي/ فعالیت/ کار قابل اعتبار؛
 - 2- نمبر تشخیصیه مالیه؛
 - 3- اجازه نامه تولید کننده (در صورت لزوم).
 - 4-
- (9) سند نرخ گیری تکمیل و توسط شخص با صلاحیت یا نماینده تهیه/ ارائه کننده در هر صفحه مهر امضاء شده باشد.
نام کارمند صادر کننده درخواست نرخ گیری:

امضاء هیئت

امضاء هیئت

امضاء هیئت

جدول اقلام و قیمت ها

شماره	اسم و تشریح با مشخصات تخنیکي اقلام	واحد	مقدار	قیمت فی واحد به افغانی	قیمت مجموعی به افغانی
1	سایت KAB348 کابل منطقه هوتخیل کوردینات سایت مذکور 69.262978 - 34.542627	PCS	1		
2	اعمار یک سلب جنراتور همراه با سایبان در سایت KAB348 مطابق نقشه و مشخصات ضمیمه	PCS	1		
3	اعمار یک سلب بطری بانک BTS همراه با سایبان آن در سایت KAB348 مطابق مشخصات ضمیمه	PCS	1		
4	انتقال تاور 20 متره از گدام مهتاب قلعه و نصب تاور 20 متره گاید ماست همرايي فاوندیشن مطابق مشخصات ضمیمه در سایت KAB348	PCS	1		

نوت: بازدید از ساحه لازمی میباشد.

1. معیاد برای ساختمان سایت از تاریخ عقد قرارداد 35 الی 42 روز.
2. اخذ تاییدی کوردنیت برای ساختمان از شعبه نیازمند (تخنیکي بیسیم).
3. اخذ 10% پول بخاطر تامینات از قیمت مجموعی برای 6 ماه بعد از تسلیمی سایت.
4. قیمت در بل احجام کاری لازمی میباشد.

✓ په هره تدارکاتی پروسه کی چی یو شرکت د اړونده نرخ اخیستنې استعمال مطابق د اجناسو، خدماتو او ساختمانی چارو د تهیه او ترسره کولو لپاره کتونکی وبلل شی او قیمت یی له (100000) سل زره افغانیوڅخه لور وی مخکی له دی چی د برنده کی اطلاعیه ترلاسه کړی باید له مجموعی قیمت څخه 10% لس فیصده د تضمین په ډول د افغان تیلی کام مخابراتی امارتی شرکت بانکی حساب ته جمع او اصلی اویز یی د مالی محترم ریاست له تصدیق څخه وروسته د تهیه او تدارکاتو ریاست پیروډلو آمریت ته تسلیم کړی.

✓ که چیرته کوم کتونکی شرکت دلس فیصده تضمین له ورکولو څخه انکار وکړی شرکت به یی د افغان تیلی کام مخابراتی امارتی شرکت په تورلیست کی ثبت کبیری او د یوکال لپاره به د افغان تیلی کام مخابراتی امارتی شرکت دخوش خرید له لاری په تدارکاتی پروسوکی گډون نه شی کولای.

✓ که چیرته د کتونکی شرکت لخوا غوښتل شوی اجناس/خدمات په وخت سره تهیه او اماده نه شی یعنی شرکت ونه توانبیری چی اجناس/خدمات/ساختمانی چاری تهیه او ترسره کړی دنه تهیه کولو په صورت کی به د شرکت تضمین دیوکال په پار افغان تیلی کام مخابراتی امارتی شرکت سره پاتی وی او شرکت به یی په تورلیست کی شاملبیری یوکال وروسته به یی بیرته تضمین شرکت ته سپارل کبیری.

پورته ذکرشوی پریکړی د شاروالی جواز لرونکو لپاره د تطبیق وړ نه دی.

مجموع قیمت به ارقام بشمول مالیات: عدد

مجموع قیمت به حروف بشمول مالیات:

مجموع مبلغ مالیات به ارقام و حروف:

مجموع قیمت به ارقام بدون مالیات: عدد (قابل پرداخت)

مجموع قیمت به حروف بدون مالیات (قابل پرداخت)

مدت ضمانت (ورانتی/ گرننتی) بعد از تاریخ اکمال:

مشخصات ضم پیشنهاد می باشد:

یادداشت: هرگاه شرکت میخواهند انصراف کند باید از تاریخ استعلام نرخگیری الی دو یوم انصراف خود را بطور رسمی ارایه نماید. شرکت برنده مکلف است که بعد از برنده شدن باید جنس/خدمات را در ظرف یک هفته ارایه نماید.

مشخصات تخنیکي اجناس

شماره	اقلام	مشخصات
	آدرس مشخص شرکت: ایمیل آدرس شرکت:	
	اسم تهیه/ ارائه کننده: اسم شخص یا نماینده با صلاحیت تهیه/ارائه کننده: امضای شخص یا نماینده تهیه/ارائه کننده: تاریخ: شماره تلفون حتمی:	مهر تهیه/ارائه کننده

یادداشت: فرمایش گیرنده کاپی رهنمود، ساخت و مدل، بروشور و یا فهرست تجهیزات یا خدماتی را که اكمال می نماید ضمیمه نماید. معلومات فوق جهت ارزیابی مؤثر آفرها استفاده می گردد.



شرایط تدارک و پرداخت

شرایط ذیل صرف با موافقه تحریری فرمایش دهنده قابل تغییر می باشد.

- (1) تهیه کننده مکلف به پرداخت تأمینات و تضمینات می باشد، تأمینات از سر جمع پول 5 الی 15 فیصد اخذ میگردد و بعد از تکمیل و رانتهی به اکانت شرکت انتقال میگردد.
- (2) بعد از اكمال خدمات غیر مشورتی/ تهیه اجناس، تهیه/ارائه کننده باید نسخه اصلی و (2) کاپی بل (Invoice) را به فرمایش دهنده تسلیم نماید؛
- (3) پرداخت توسط فرمایش دهنده، طی مدت (30) روز کاری درمقابل مقدار واقعی اجناس/خدمات غیر مشورتی تهیه شده صورت می گیرد.
- (4) فرمایش دهنده میتواند در حالات ذیل با ارسال اطلاعیه کتبی به تهیه/ارائه کننده، امر خریداری را کاملاً یا قسماً فسخ نماید:

1- تهیه/ارائه کننده موفق به تحویل بخش یا تمام اجناس در ظرف مدت معینه در امر خریداری نشود؛

2- تهیه /ارائه کننده موفق به اجرای مکلفیت های دیگر تحت امر خریداری نشود.

3- هرگاه در اجناس اكمال شده یا خدمات ارائه شده نواقص و یا کاستی ها مشاهده گردد، تهیه/ارائه کننده مکلف به رفع نواقص و کاستی ها در مدت (3) روز کاری بعد از دریافت اطلاعیه در مورد می باشد، در غیر آن فرمایش دهنده می تواند امر خریداری را فسخ نماید.

4- هرگاه تهیه/ارائه کننده، در جریان داوطلبی و یا حین اجرای وظایف محوله تحت امر خریداری اقدام به فساد و تقلب نموده باشد.

(5) هرگاه در درخواست نرخ گیری میعاد ضمانت (وارنتی/ گرنٹی) تصریح گردیده باشد، تهیه/ارائه کننده مکلف به تعویض در طول مدت معینه می باشد.

اصلاح اشتباهات محاسبوی

(1) اشتباهات محاسبوی طور ذیل تصحیح می گردد:

- 1- در صورت تفاوت میان مبلغ به ارقام و حروف، مبلغ به حروف قابل اعتبار می باشد؛
- 2- در صورتیکه تفاوت میان قیمت فی واحد و قیمت مجموعی وجود داشته باشد، قیمت فی واحد برای ارزیابی قیمت ها و ترتیب امر خریداری قابل اعتبار می باشد؛
- 3- در صورت موجودیت تفاوت میان نرخ فی واحد و قیمت مجموعی (حاصل ضرب مقدار در نرخ فی واحد)، نرخ فی واحد قابل اعتبار می باشد، هرگاه از نظر فرمایش دهنده اشتباه در نقاط اعشاری در قیمت فی واحد برجسته باشد، در این صورت قیمت مجموعی اقلام طوریکه نرخ داده شده است قابل اعتبار بوده و قیمت فی واحد باید اصلاح شود.
- 4- فرمایش دهنده مطابق مندرجات فوق اشتباهات محاسبوی را اصلاح و بعد از اخذ موافقه کتبی داوطلب در قیمت مجموعی آفر محاسبه می نماید.
- 5- داوطلب مکلف به پذیرش اشتباهات محاسبوی در آفر خویش می باشد. در صورت عدم پذیرش اشتباهات محاسبوی توسط داوطلب، آفر وی رد می گردد.



Guyed Tower Foundation-1

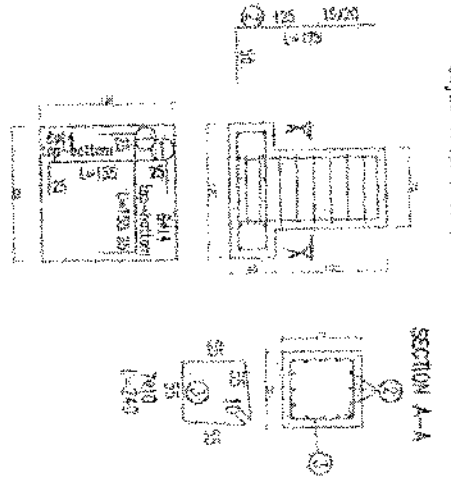

Guyed Foundation-2

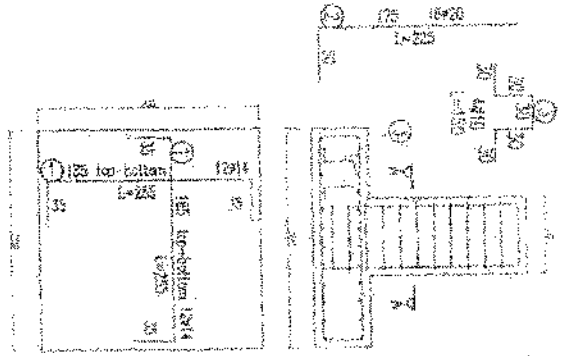

SECTION A-A

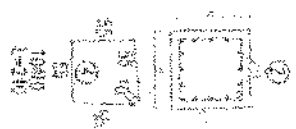

30m - Guyed Tower foundation-1
(FOR ONE FOOTING)

BAR TYPE	QTY	LENGTH (mm)	NO. OF BARS	UNIT WT. (kg/m)	TOTAL WT. (kg)
1	8	185	24	1.21	29.04
2	40	175	120	2.47	296.40
3	40	340	120	3.81	457.20
4	4	1000	4	10.00	40.00
TOTAL REINFORCEMENT STEEL WEIGHT =					793.64
LEAN CONCRETE VOLUME (CU M) =					624
REINFORCED CONCRETE VOLUME (CU M) =					143
EXCAVATION (CU M) =					22
REINFORCEMENT STEEL					793.64
CONCRETE					646

30m - Foundation For Cabins - 2
(FOR ONE FOOTING)

BAR TYPE	QTY	LENGTH (mm)	NO. OF BARS	UNIT WT. (kg/m)	TOTAL WT. (kg)
1	4	235	16	1.21	19.36
2	40	225	160	2.47	395.20
3	40	450	160	3.81	610.40
4	4	1000	4	10.00	40.00
TOTAL REINFORCEMENT STEEL WEIGHT =					1165.96
LEAN CONCRETE VOLUME (CU M) =					640
REINFORCED CONCRETE VOLUME (CU M) =					370
EXCAVATION (CU M) =					85
REINFORCEMENT STEEL					1165.96
CONCRETE					725

NOTES:
 1. ALL DIMENSIONS ARE IN MILLIMETERS UNLESS SPECIFIED OTHERWISE.
 2. DIMENSIONS GIVEN SHALL BE TO THE CENTER UNLESS OTHERWISE SPECIFIED.
 3. THE ALLOWABLE BENDING CAPACITY OF THE STEEL IS 235 N/MM² AND THE ALLOWABLE TENSILE CAPACITY OF THE STEEL IS 370 N/MM².
 4. ALL WELDS SHALL BE 100% RAY TESTED UNLESS OTHERWISE SPECIFIED.

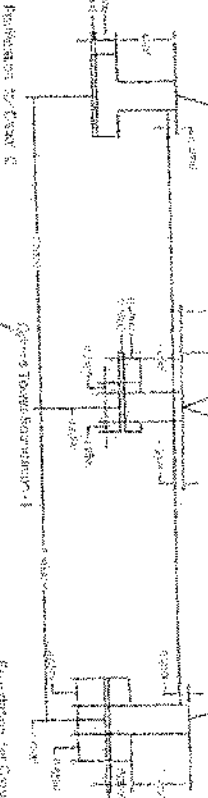

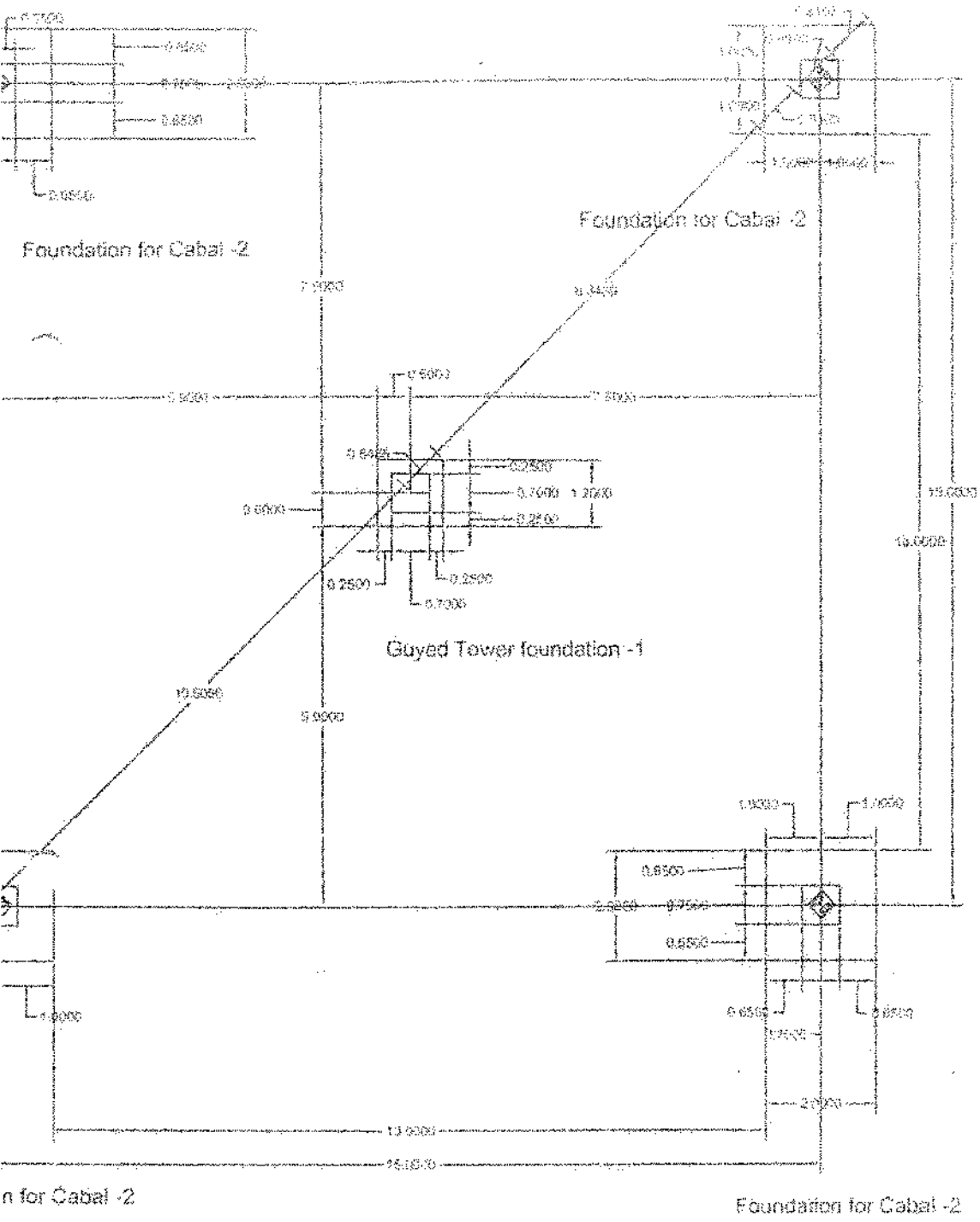

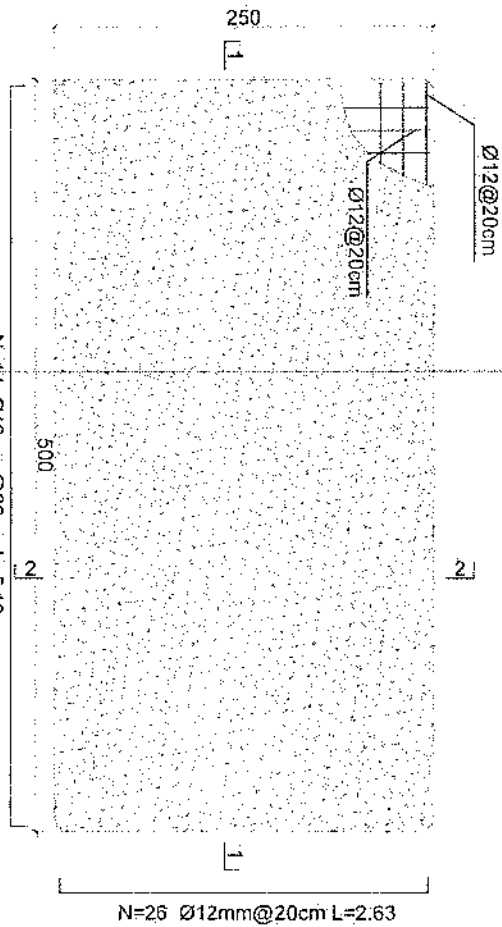

Generator Foundation

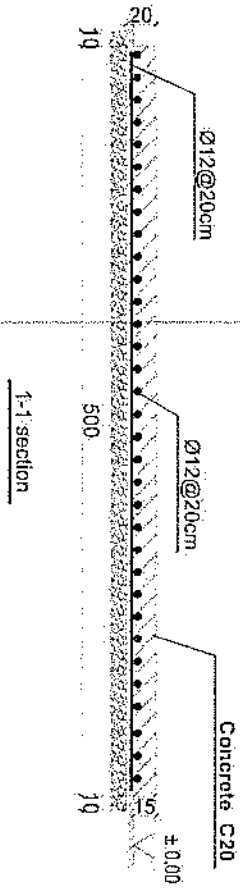

Generator Foundation



Generator Foundation

- Notes:**
1. The foundation is adopts reinforced concrete, the concrete is C20; (C20:compressive strength is 20N/mm²), the foundation lays on a 10cm thick crush stone pad;
 2. Ø12: mild steel/rebars strength 210N/mm²
 3. minimum concrete cover for rebar is 3.5cm;
 4. All units are in cm
 5. All edges of the Slab should be curve

REVISION RECORD
 NO. DATE BY

LEGEND

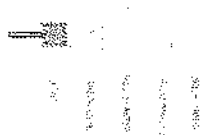

PROJECT TITLE / NO.

ISSUE DATES

APPROVED BY

DRAWN BY
 Checked by
 Checked BY
 Project Manager

APPROVED BY
 Project Engineer/Supervisor/Doc

SCALE: 1:100
 ACTUAL DATE: 08/08/2024
 ISSUE DATE: 08/08/2024
 DINA/R

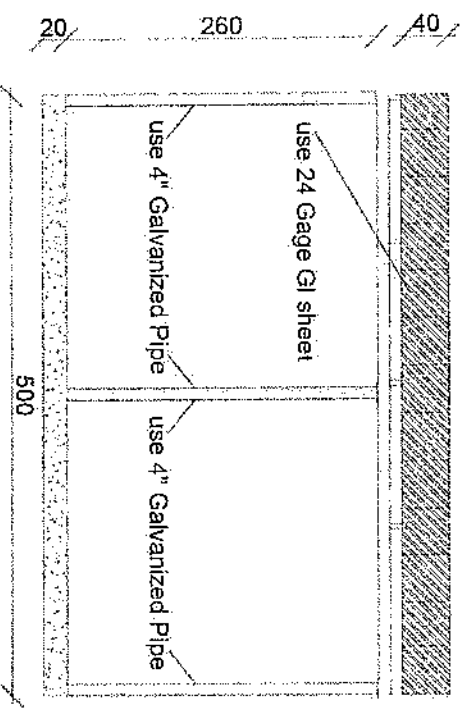
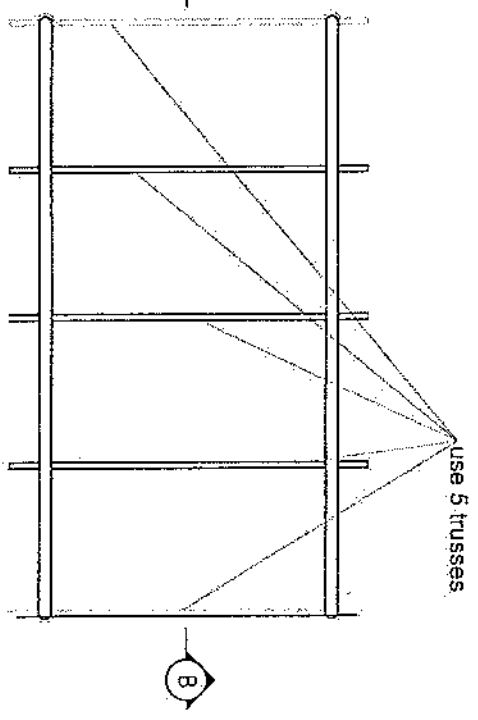
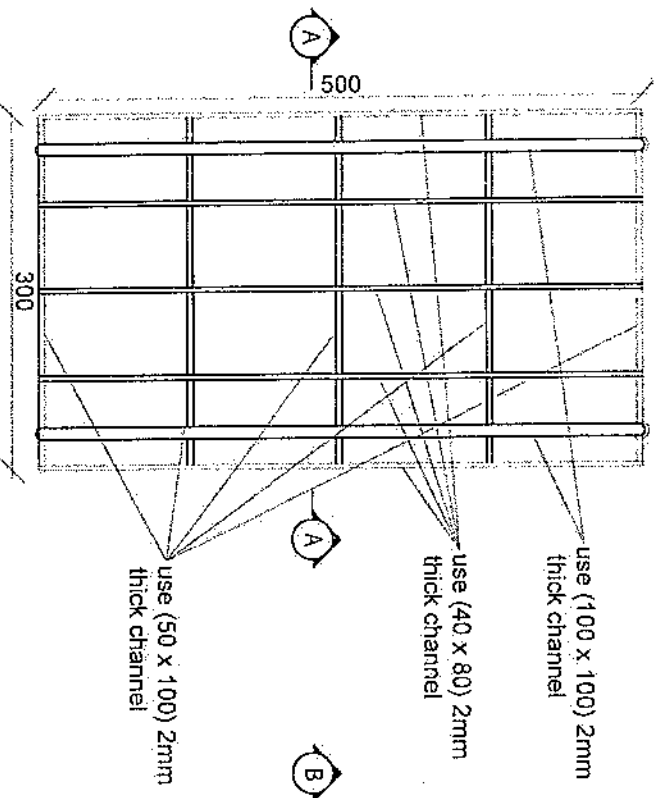

Section BB

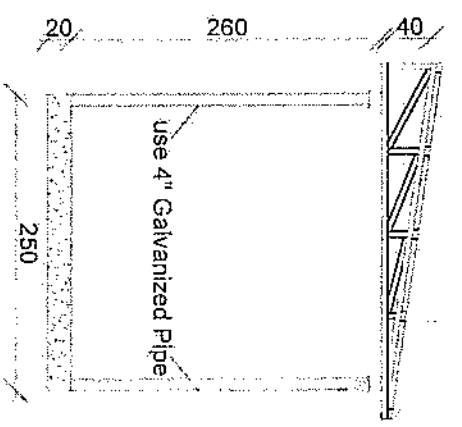

Section AA

24 Gage GI sheet
18mm water proof board.

REVISION RECORD
 NO. DATE OF
 1

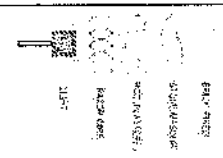

PROJECT TITLE / NO.:
 GSM STES.

DRAWING TITLE:

DRAWN BY:
 Project Engineer/Architect/ Designer

CHECKED BY:
 Project Engineer/Architect/ Designer

APPROVED BY:
 Project Engineer/Architect/ Designer

SCALE: 1:50 @ AS
 ACTUAL DATE OF
 ISSUE DATE:

OWNER:

REVISION RECORD

REVISION DATE: DE 14 2022

LEADER:

PROJECT TITLE / NO. 455/1815

PROJECT TITLE / NO. 455/1815

DRAWING TITLE:

DRAWN BY: Project Implementation Dept

CHECKED BY: Project Implementation Dept

APPROVED BY: Project Implementation Dept

SCALE: 1:75 @ A3

ACTUAL DATE: 14 DE 2022

ISSUE DATE:

OWNER:

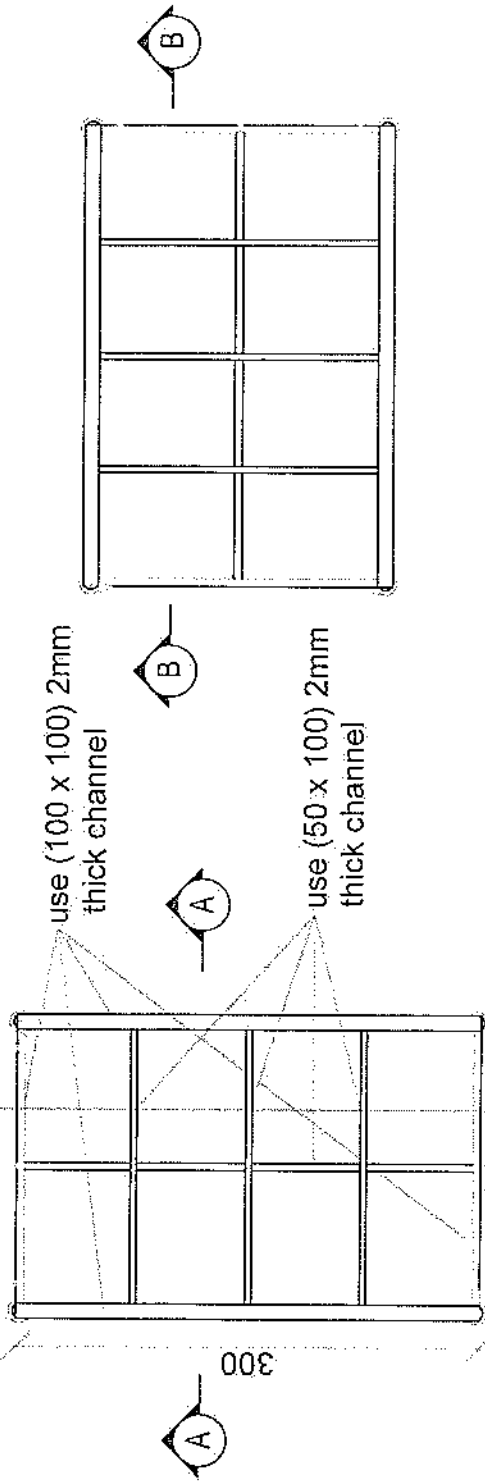
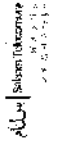

24 Gage GI sheet
18mm water proof board

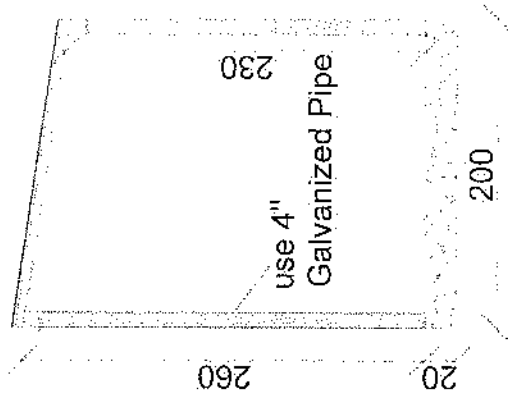

Section AA

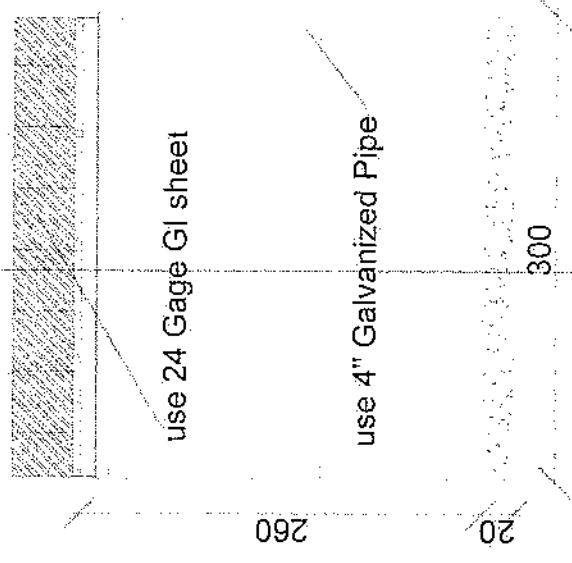

Section BB

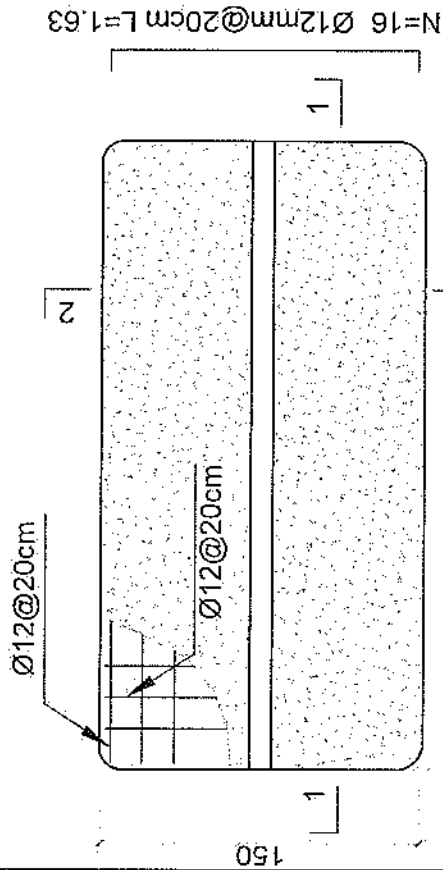

Notes:

1. The foundation is adopts reinforced concrete, the concrete is M20; (M20: compressive strength is 20N/mm²); the foundation lays on a 10cm thick crush stone pad;
2. Ø12: mild steel, rebars strength 210N/mm²
3. minimum concrete cover for rebar is 3.5cm,
4. All units are in cm.
5. All edges of the Slab should be curve

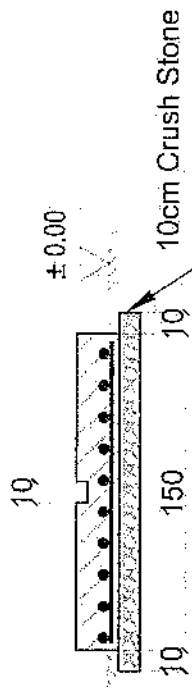

2-2 section

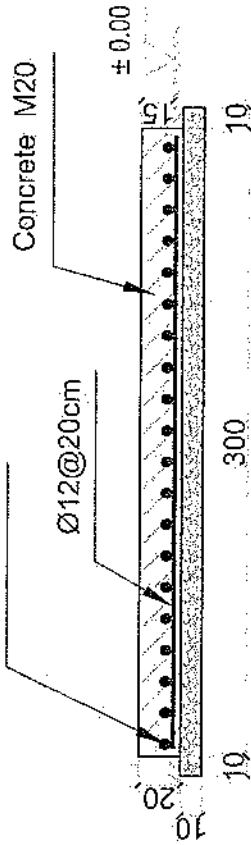

1-1 section

Outdoor BTS Foundation

REVISION RECORDS	
NO.	DESCRIPTION
1	ISSUED

DATE	DESCRIPTION
2017/08/01	ISSUED

PROJECT TITLE: JRP
GSAKA TEF SITE

DESIGNER: [Name]

DRAWING TITLE: Slab for BTS Foundation

DATE: [Date]

DRAWING NO: [Number]

CHECKED BY: [Name]

APPROVED BY: [Name]

SCALE: 1:100

ACTUAL DATE: [Date]

ISSUE DATE: [Date]

OWNER: [Company Name]

SASIM Infrastructure Company
P.O. BOX 11111
ADDIS ABABA, ETHIOPIA