



امارت اسلامی افغانستان
ریاست عمومی شرکت های امارتی



د افغانستان اسلامی امارت
د امارتی شرکتونو لوی ریاست



Islamic Emirate of Afghanistan Afghan Telecom Corporation

د افغان تیلی کام مخابراتی امارتی شرکت لوی ریاست
د مالی او اداری معاونیت
د تدارکاتو ریاست
د پیرو دلو امریت
د اجناسو او خدماتو پیرو دلو مدیریت

(موضوع : اجرا و تطبیق پروژه وصل سایت های کمپنی مخابراتی MTN ولایات کندهار)

شماره درخواست نرخدهی: {857}

تاریخ صدور درخواست نرخدهی به قمری: {1446/3/22}

تاریخ صدور درخواست نرخدهی به شمسی: {1403/7/4}

جنس فوق ضرورت : معاونیت عملیاتی سیمدار (مدیریت تطبیق پروژه های فایرنوری ولایات)

تاریخ ترتیب استعلام: (18 / 3 / 1446)

- (1) اداره {نام اداره تدارکاتی را درج کنید} تخصیص بودجه لازم برای تدارک اجناس/ خدمات غیر مشورتی مندرج این درخواست را دارد.
- (2) آفر سربسته شما الی {تاریخ و وقت را درج کنید} یا قبل از آن به دفتر {مدیریت خریداری امریت تهیه و تدارکات شرکت افغان تیلیکام} تسلیم داده شود.
- (3) آفر ها نیکه بعد از میعاد تسلیمی ارائه گردند، بدون اینکه باز شود مسترد می گردد. پاکت حاوی آفر باید به صورت واضح عبارت نرخ برای {نام اجناس / خدمات غیر مشورتی را درج کنید} نشانی شده باشد.
- (4) آفر ارائه شده در آفرها باید الی مدت (30) روز تقویمی سر از تاریخ ختم میعاد تسلیمی آفرها اعتبار داشته باشد.
- (5) در صورت تغییر در مقدار نیازمندی، اداره می تواند مقدار نیازمندی تقاضا شده را الی (25) فیصد زیاد و یا کم نماید، مشروط به اینکه قیمت مجموعی آن از حدود صلاحیت پولی برای درخواست نرخ گیری تجاوز ننماید.
- (6) ترجیح داخلی مطابق حکم چهارم طرز العمل تدارکات قابل اجرا است. {مورد ترجیح داخلی و فیصدی آنرا درج نمائید}.
- (7) آفر گشائی در محضر عام حتمی نبوده و فرمایش دهنده مکلف به قبول نازلترین نرخ نمی باشد. در صورت رد هر یک یا تمام آفرها فرمایش دهنده کدام مسؤولیت در قبال داوطلب تهیه/ارائه کننده ندارد.
- (8) آفر دهنده اسناد ذیل را با آفر خویش ضمیمه می نماید:
 - 1- جواز تجارتي/ فعالیت/ کار قابل اعتبار؛
 - 2- نمبر تشخیصیه مالیه؛
 - 3- اجازه نامه تولید کننده (در صورت لزوم).
 - 4-
- (9) سند نرخ گیری تکمیل و توسط شخص با صلاحیت یا نماینده تهیه/ ارائه کننده در هر صفحه مهر امضاء شده باشد.
نام کارمند صادر کننده درخواست نرخ گیری:

امضاء هیئت

امضاء هیئت

امضاء هیئت

جدول اقلام و قیمت ها

شماره	اسم و تشریح با مشخصات تخنیکي اقلام	واحد	مقدار	قیمت فی واحد به افغانی	قیمت مجموعی به افغانی
1	کندنکاری، پایپ و کیبل اندازی ساحات عادی عمق 2 متر مطابق رهنمود شماره 5.1	متر	2000		
2	کندنکاری ساحات سنگ فرش و یا کانکریت عمق 2 متر مطابق رهنمود شماره 5.2	متر	1000		
3	کندنکاری، پایپ و کیبل اندازی ساحات بورینگ عمق 2 متر مطابق رهنمود شماره 5.3	متر	7000		
4	کندنکاری، پایپ و کیبل اندازی ساحات سخره و کوهزار عمق 1.2 متر مطابق رهنمود شماره 5.4	متر	500		
5	اعمار هندهول مکمل کانکریتی سائز کوچک مطابق رهنمود شماره 5.5	باب	10		
<p>نوټ:</p> <p>✓ په هره تدارکاتی پروسه کی چی یو شرکت د اړونده نرخ اخیستنی استعمال مطابق د اجناسو، خدماتو او ساختمانی چارو د تهیه او ترسره کولو لپاره گټونکی وبلل شی او قیمت یی له (100000) سل زره افغانیوڅخه لور وی مخکی له دی چی د برنده کی اطلاعیه ترلاسه کړی باید له مجموعی قیمت څخه %10 لس فیصده د تضمین په ډول د افغان ټیلی کام مخابراتی امارتی شرکت بانکی حساب ته جمع او اصلی اویز یی د مالی محترم ریاست له تصدیق څخه وروسته د تهیه او تدارکاتو ریاست پیروډلو آمریت ته تسلیم کړی.</p> <p>✓ که چیرته کوم گټونکی شرکت دلس فیصده تضمین له ورکولو څخه انکار وکړی شرکت به یی د افغان ټیلی کام مخابراتی امارتی شرکت په تورلیست کی ثبت کپړی او د یوکل لپاره به د افغان ټیلی کام مخابراتی امارتی شرکت د خوش خرید له لاری په تدارکاتی پروسوکی گډون نه شی کولای.</p> <p>✓ که چیرته د گټونکی شرکت لخوا غوښتل شوی اجناس/خدمات په وخت سره تهیه او اماده نه شی یعنی شرکت ونه توانیږی چی اجناس/خدمات/ساختمانی چاری تهیه او ترسره کړی دنه تهیه کولو په صورت کی به د شرکت تضمین دیوکل په پار افغان ټیلی کام مخابراتی امارتی شرکت سره پاتی وی او شرکت به یی په تورلیست کی شاملیږی یوکل وروسته به یی بیرته تضمین شرکت ته سپارل کپړی.</p> <p>✓ پورته ذکرشوی پریکړی د شاروالی جواز لرونکو لپاره د تطبیق وړ نه دی.</p>					
مجموع قیمت به ارقام بشمول مالیات: عدد					
مجموع قیمت به حروف بشمول مالیات:					
مجموع مبلغ مالیات به ارقام و حروف:					
مجموع قیمت به ارقام بدون مالیات: عدد (قابل پرداخت)					
مجموع قیمت به حروف بدون مالیات (قابل پرداخت)					
مدت ضمانت (ورانتی/ گرنټی) بعد از تاریخ اکمال:					
مشخصات ضم پیشنهاد می باشد:					

مشخصات تخنیکي اجناس

شماره	اقلام	مشخصات
آدرس مشخص شرکت: ایمیل آدرس شرکت:		
اسم تهیه/ ارائه کننده:		مهر تهیه/ ارائه کننده
اسم شخص یا نماینده با صلاحیت تهیه/ ارائه کننده:		
امضای شخص یا نماینده تهیه/ ارائه کننده:		
تاریخ:		
شماره تلفون حتمی:		

یادداشت: فرمایش گیرنده کاپی رهنمود، ساخت و مدل، بروشور و یا فهرست تجهیزات یا خدماتی را که اکمال می نماید ضمیمه نماید. معلومات فوق جهت ارزیابی مؤثر آفرها استفاده می گردد.

شرایط تدارک و پرداخت

شرایط ذیل صرف با موافقه تحریری فرمایش دهنده قابل تغییر می باشد.

- (1) تهیه کننده مکلف به پرداخت تأمینات و تضمینات می باشد، تأمینات از سر جمع پول 5 الی 15 فیصد اخذ میگردد و بعد از تکمیل و رانتهی به اکانت شرکت انتقال میگردد.
- (2) بعد از اکمال خدمات غیر مشورتی/ تهیه اجناس، تهیه/ ارائه کننده باید نسخه اصلی و (2) کاپی بل (Invoice) را به فرمایش دهنده تسلیم نماید؛
- (3) پرداخت توسط فرمایش دهنده، طی مدت (30) روز کاری درمقابل مقدار واقعی اجناس/خدمات غیر مشورتی تهیه شده صورت می گیرد.
- (4) فرمایش دهنده میتواند در حالات ذیل با ارسال اطلاعیه کتبی به تهیه/ ارائه کننده، امر خریداری را کاملاً یا قسماً فسخ نماید:
 - 1- تهیه/ ارائه کننده موفق به تحویل بخش یا تمام اجناس در ظرف مدت معینه در امر خریداری نشود؛
 - 2- تهیه/ ارائه کننده موفق به اجرای مکلفیت های دیگر تحت امر خریداری نشود.
 - 3- هرگاه در اجناس اکمال شده یا خدمات ارائه شده نواقص و یا کاستی ها مشاهده گردد، تهیه/ ارائه کننده مکلف به رفع نواقص و کاستی ها در مدت (3) روز کاری بعد از دریافت اطلاعیه در مورد می باشد، در غیر آن فرمایش دهنده می تواند امر خریداری را فسخ نماید.
 - 4- هرگاه تهیه/ ارائه کننده، در جریان داوطلبی و یا حین اجرای وظایف محوله تحت امر خریداری اقدام به فساد و تقلب نموده باشد.
 - (5) هرگاه در درخواست نرخ گیری میعاد ضمانت (وارنتی/ گرننتی) تصریح گردیده باشد، تهیه/ ارائه کننده مکلف به تعویض در طول مدت معینه می باشد.

اصلاح اشتباهات محاسبوی

(1) اشتباهات محاسبوی طور ذیل تصحیح می گردد:

- 1- در صورت تفاوت میان مبلغ به ارقام و حروف، مبلغ به حروف قابل اعتبار می باشد؛
- 2- در صورتیکه تفاوت میان قیمت فی واحد و قیمت مجموعی وجود داشته باشد، قیمت فی واحد برای ارزیابی قیمت ها و ترتیب امر خریداری قابل اعتبار می باشد؛
- 3- در صورت موجودیت تفاوت میان نرخ فی واحد و قیمت مجموعی (حاصل ضرب مقدار در نرخ فی واحد)، نرخ فی واحد قابل اعتبار می باشد، هرگاه از نظر فرمایش دهنده اشتباه در نقاط اعشاری در قیمت فی واحد برجسته باشد، در این صورت قیمت مجموعی اقلام طوریکه نرخ داده شده است قابل اعتبار بوده و قیمت فی واحد باید اصلاح شود.
- 4- فرمایش دهنده مطابق مندرجات فوق اشتباهات محاسبوی را اصلاح و بعد از اخذ موافقه کتبی داوطلب در قیمت مجموعی آفر محاسبه می نماید.
- 5- داوطلب مکلف به پذیرش اشتباهات محاسبوی در آفر خویش می باشد. در صورت عدم پذیرش اشتباهات محاسبوی توسط داوطلب، آفر وی رد می گردد.



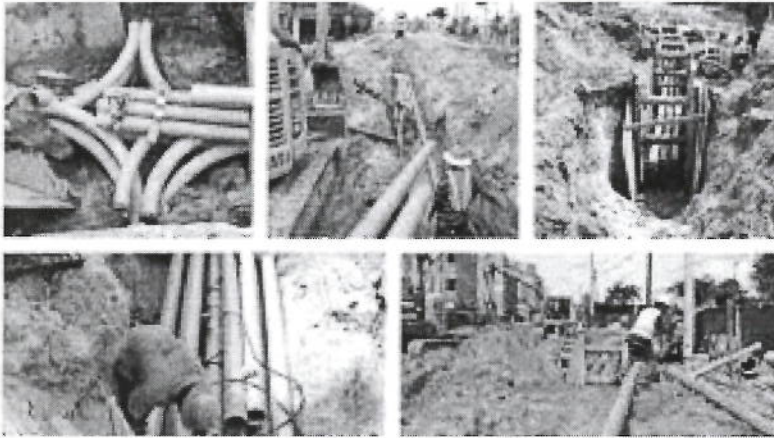

Framework (قرارداد چهار چوبی)

Scope of work

مشخصات Frame Work ولایات زون کندهار (کندهار، زابل، هلمند و نیمروز)

د افغان ټیلی کام مخابراتی شرکت
څلورم پور، د پست پارسل تعمیر
محمدجان خان واک
کابل - افغانستان
تاریخ: 1403



محتویات:

- 1 معرفی شرکت افغان تیلی کام:
- 2 معلومات عمومی در مورد قرارداد بطور چارچوکاتی (Frame Work):
- 3 هدف Frame Work:
- 4 مشخصات و نیازمندی:
- 5 نیازمندی/ روش کندنکاری و تطبیق پروژه:
- 5.1 روش کندنکاری در ساحات عادی (خامه):
- 5.2 روش کندن کاری ساحات سنگ فرش و یا کانکریت:
- 5.3 روش کندنکاری ساحات بورینگ:
- 5.4 روش کندنکاری ساحات سخره و کوه زار:
- 5.5 اعمار هندهول سائز کوچک:
- 6 مسولیت های شرکت افغان تیلی کام و شرکت قراردادی:
- 6.1 مسولیت های افغان تیلی کام:
- 6.2 مسولیت های شرکت قراردادی:

Handwritten signatures in blue ink.



1 معرفی شرکت افغان تیلی کام:

افغان تیلی کام بتاريخ 13 سپتمبر سال 2005 میلادی به حیث یک شرکت مکمل مخابراتی عرض وجود نمود. شرکت افغان تیلی کام بعد از تاسیس به یگانه شرکت که خدمات موبایل GSM/3G سلام، خدمات فایبر نوری، خدمات تلفون های دیجیتال لیندار، خدمات انترنیت DSL، خدمات انترنیت و ایمکس، خدمات انترنیت Dial Up و خدمات VCN را در سطح کشور عرضه میدارد مبدل گردیده است.

علاوه برین، افغان تیلی کام یگانه شرکت مخابراتی است که شبکه مخابراتی تمامی دواير دولتی بشمول تمام وزارت خانه ها و سایر دفاتر دولتی و غیردولتی را تهیه میدارد که شامل خدمات مخابرات صوتی، انترنیت و سهولت ویدو کانفرانس برای این دواير میباشد و فعالیت مخابراتی شرکت افغان تیلی کام نیز از جانب وزارت مخابرات دولت جمهوری اسلامی افغانستان تصویب گردیده است. افغان تیلی کام 155 شهر های کوچک و بزرگ و 34 ولایت کشور را تحت پوشش قرار داده و به زودی تمامی 355 ولسوالی های کشور را نیز تحت پوشش قرار خواهد داد.

2 معلومات عمومی در مورد قرارداد بطور چارچوکاتی (Frame Work):

شرکت افغان تیلی کام مسول تطبیق پروژه های فایبر نوری، کیبل مسی و حفظ مراقبت آن در تمام افغانستان میباشد. جهت تطبیق پروژه ها در زون کندهار (کندهار، زابل، هلمند و نیمروز) کار های کندنکاری، پیپ اندازی، کیبل اندازی، هنهول سازی و سایر کار های ساختمانی جهت اتصال دواير دولتی و غیر دولتی که مشخصات آن درج جدول مشخصات گردیده ضرورت دارد. بناً جهت تطبیق امور فوق الذکر خواهان عقد قرارداد با یکی از شرکت های ساختمانی که دارای تجربه کافی درین راستا بوده میباشد.

3 هدف Frame Work:

شرکت افغان تیلی کام جهت جلوگیری از سکتگی در ارائه خدمات، سرعت بخشیدن، موثریت و مثریت کار های تمدید کیبل فایبر نوری و کیبل مسی در زون کندهار (کندهار، زابل، هلمند و نیمروز) لازم میدانند تا کار های تمدید کیبل فایبر نوری و مسی را بطور قرارداد چارچوکاتی (Frame Work) به یکی از شرکت قراردادی واگذار نموده تا در تطبیق آن تاخیر وارد نگردیده و در وقت معینه آن تکمیل گردد که موثریت آن طور ذیل اراه میگردد.

- خدمات مخابراتی به ادارات دولتی و خصوصی به اسرع وقت بدون سکتگی اراه میگردد؛
- ساده سازی پروسه تدارکاتی؛
- باعث رضایت و جلب جذب مشترکین بیشتر؛
- شبکه موجوده که به اثر حوادث طبیعی متضرر توسط قرارداد ذکر شده به اسرع وقت ترمیم و بازسازی میگردد؛
- تمدید شبکه فایبر نوری در جریان پروژه های سرک سازی اداره محترم شهروالی.

4 مشخصات و نیازمندی:

شماره	تفصیلات	واحد	اندازه تخمینی حد اقل	قیمت تخمینی فی واحد	قیمت مجموعی حد اقل	قیمت مجموعی حد اعظم
1	کندنکاری، پایپ و کیبل اندازی ساحات عادی عمق 2 متر مطابق رهنمود شماره 5.1	متر	2,000			
2	کندنکاری ساحات سنگ فرش و یا کانکریت عمق 2 متر مطابق رهنمود شماره 5.2	متر	1,000			
3	کندنکاری، پایپ و کیبل اندازی ساحات بورینگ عمق 2 متر مطابق رهنمود شماره 5.3	متر	7,000			
4	کندنکاری، پایپ و کیبل اندازی ساحات سخره و کوهزار عمق 1.2 متر مطابق رهنمود شماره 5.4	متر	500			
5	اعمار هندهول مکمل کانکریتی سائز کوچک مطابق رهنمود شماره 5.5	باب	10			
قیمت مجموعی (افغانی)						

1

5 نیازمندی/ روش کندنکاری و تطبیق پروژه:

5.1 روش کندنکاری در ساحات عادی (خامه):

- کندنکاری ساحات خامه به عمق 200، عرض 40 الی 60 سانتی متر (کندنکاری ساحات خامه و عادی نظر به نیازمندی از 80 الی 300 سانتی متر عمق صورت خواهد گرفت بنا در صورت افزایش و کاهش در عمق کندنکاری به اساس نرخ فی واحد که به عمق کندنکاری 200 سانتی متر ارایه شده به اساس فارمول ذیل محاسبه خواهد شد که در این صورت احجام حد اقل و حد اکثر ان متغیر و قیمت حد اعظم در نظر گرفته اجرا میگردد)؛

$$\text{طول کندنکاری انجام شده (متر)} \times \text{عمق کندنکاری انجام شده (متر)} = \text{متر اژ احجام انجام شده} \\ \text{عمق کندنکاری قرارداد شده (2متر)}$$

- پاک نمودن کف کندنکاری شده از سنگ ریزهای نوک تیز؛
- فرش ساحه کندنکاری شده از ریگ/خاک میده (غریبل شده) به ضخامت 10 سانتی متر؛
- پایپ اندازی بشکل معیاری؛
- فرش از ریگ/خاک میده (غریبل شده) به ضخامت 20 سانتی متر بالای پایپ HDPE؛
- فرش نمودن خاک نرمه درجه دوم بدون سنگریزه های کلان به ضخامت 50 سانتی متر؛
- فرش فیته خطر بعد از 70 سانتی متر پرکاری؛
- پرکاری مکمل، کمپکشن و تپک به وزن 400 kg؛
- کیبل اندازی توسط ماشین کیبل بلوینگ و کیبل راد؛

نوت: ساحه عادی نظر به ولایات دیگر سخت میباشد.

5.2 روش کندن کاری ساحات سنگ فرش و یا کانکریت:

- کندن کاری ساحات کانکریت و سنگ فرش به عمق 200، عرض 40 الی 60 سانتی متر (کندنکاری ساحات خامه و عادی نظر به نیازمندی از 80 الی 300 سانتی متر عمق صورت خواهد گرفت بنا در صورت افزایش و کاهش در عمق کندنکاری به اساس نرخ فی واحد که به عمق کندنکاری 200 سانتی متر ارایه شده به اساس فارمول ذیل محاسبه خواهد شد که در این صورت احجام حد اقل و حد اکثر ان متغیر و قیمت حد اعظم در نظر گرفته اجرا میگردد)؛

$$\text{طول کندنکاری انجام شده (متر)} \times \text{عمق کندنکاری انجام شده (متر)} = \text{متر اژ احجام انجام شده} \\ \text{عمق کندنکاری قرارداد شده (2متر)}$$

- پاک نمودن کف کندنکاری شده از سنگ ریزهای نوک تیز؛
- فرش ساحه کندنکاری شده از ریگ/خاک میده (غریبل شده) به ضخامت 10 سانتی متر؛
- پایپ اندازی بشکل معیاری؛
- فرش از ریگ/خاک میده (غریبل شده) به ضخامت 20 سانتی متر بالای پایپ HDPE؛
- فرش نمودن خاک نرمه درجه دوم بدون سنگریزه های کلان به ضخامت 50 سانتی متر؛
- فرش فیته خطر بعد از 70 سانتی متر پرکاری؛
- پرکاری مکمل، اب گیری در هر 30 سانتی متر و کمپکشن ساحات کندنکاری شده که در اینده نشست نکند؛
- کیبل اندازی توسط ماشین کیبل بلوینگ و کیبل راد؛

5.3 روش کندنکاری ساحات بورینگ:

- بورینگ به عمق 200 سانتی متر (کندنکاری ساحات بور نظر به نیازمندی از 150 الی 250 سانتی متر عمق صورت خواهد گرفت)؛
- بورنمودن ساحات به قطر $20\% \pm 6 \text{ inch}$ طور افقی؛
- پاک نمودن کف کندنکاری شده از سنگ ریزهای نوک تیز؛
- فرش ساحه کندنکاری شده از ریگ/خاک میده (غربیل شده) به ضخامت 10 سانتی متر؛
- پایپ اندازی بشکل معیاری؛
- فرش از ریگ/خاک میده (غربیل شده) به ضخامت 20 سانتی متر بالای پایپ HDPE؛
- فرش نمودن خاک نرمه درجه دوم بدون سنگریزه های کلان به ضخامت 50 سانتی متر؛
- فرش فینه خطر بعد از 70 سانتی متر پرکاری؛
- پرکاری مکمل، اب گیری در هر 30 سانتی متر و کمپکشن ساحات کندنکاری شده که در آینده نشست نکند؛
- کیبل اندازی توسط ماشین کیبل بلوینگ و کیبل راد؛

5.4 روش کندنکاری ساحات سخره و کوه زار:

- کندن کاری به عمق 120، عرض 40 الی 60 سانتی متر (کندنکاری ساحات سخره و کوهزار نظر به نیازمندی از 80 الی 180 سانتی متر عمق صورت خواهد گرفت بنا در صورت افزایش و کاهش در عمق کندنکاری به اساس نرخ فی واحد که به عمق کندنکاری 120 سانتی متر ارایه شده به اساس فارمول ذیل محاسبه خواهد شد که در این صورت احجام حد اقل وحد اکثر ان متغیر و قیمت حد اعظم در نظر گرفته اجرا میگردد)؛

$$\text{طول کندنکاری انجام شده (متر)} \times \text{عمق کندنکاری انجام شده (متر)} = \text{متر از احجام انجام شده}$$

عمق کندنکاری قرارداد شده (1.2 متر)

- پاک نمودن کف کندنکاری شده از سنگ ریزهای نوک تیز؛
- فرش ساحه کندنکاری شده از ریگ/خاک میده (غربیل شده) به ضخامت 10 سانتی متر؛
- پایپ اندازی بشکل معیاری؛
- فرش از ریگ/خاک میده (غربیل شده) به ضخامت 20 سانتی متر بالای پایپ HDPE؛
- فرش نمودن خاک نرمه درجه دوم بدون سنگریزه های کلان به ضخامت 50 سانتی متر؛
- فرش فینه خطر بعد از 70 سانتی متر پرکاری؛
- پرکاری مکمل، کمپکشن و تپک به وزن 400 kg؛
- کیبل اندازی توسط ماشین کیبل بلوینگ و کیبل راد؛

5.5 اعمار هندهول سایز کوچک:

- کندن کاری برای اعمار هندهول به اندازه ذیل:
 - عمق 240 سانتی متر؛
 - عرض 160 سانتی متر؛
 - طول 160 سانتی متر.
- اعمار نمودن هندهول با ابعاد ذیل مطابق و مشخصات درج شده شکل ذیل:
 - عمق 180 سانتی متر؛
 - عرض 90 سانتی متر؛
 - طول 90 سانتی متر.
- مارک کانکریت 250:
 - یک قسمت سمنت؛
 - دو قسمت ریگ ماسه؛



- یک قسمت جغل (کرش بادامی)؛
- تهیه سقف هندهول هم سطح زمین/ پیاده رو؛
- درج نقاط GPS هندهول در جدول؛
- تمدید پایپ (HDPE) از وسط دیوار هندهول طبق نقشه شماره 4؛
- تمام GPS point ها درج جدول؛
- تهیه و نصب سرپوش به قطر 70 سانتی متر، چودنی قفل دار به وزن 70 کیلو گرام و چپ راست دار همراهی ماستر کلید مارک AFTEL؛
- نصب برکت و فوم نمودن سرپایپ در هندهول.

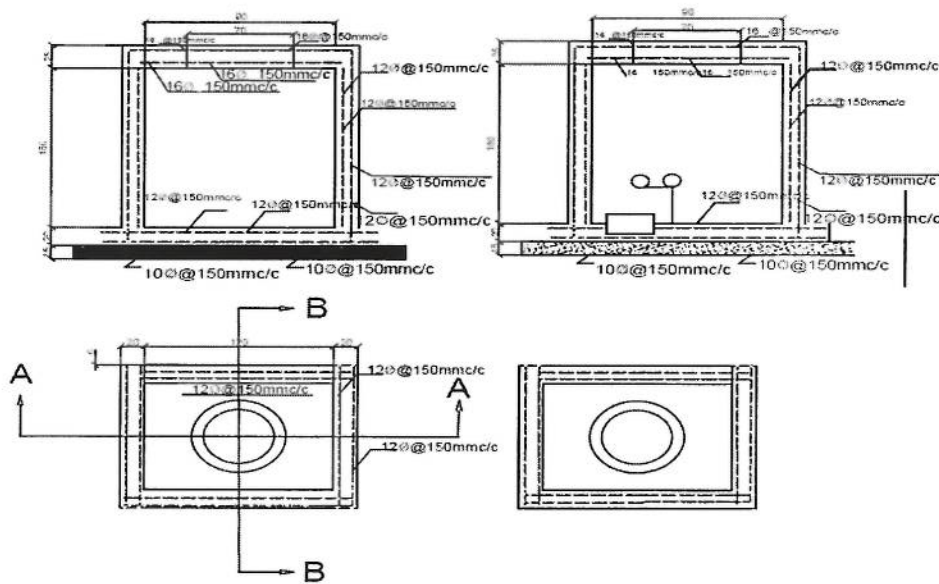

6 مسولیت های شرکت افغان تیلی کام و شرکت قراردادی:

- ### 6.1 مسولیت های افغان تیلی کام:
- کتاب ژورنال از طرف شرکت افغان تیلی کام برای اجرای کار روزمره پروژه برای سوپروایزران دو جانب بدسترس شان قرار گرفته و پیشرفت کار و نواقص بطور روزمره در آن درج گردد بعد از تکمیل پروژه نواقصاتی که در پروژه میباشد باید در 10 روز حل و ترمیم نمایند.
 - مسولیت سروی و پلان هر پروژه و یا مسیر بدوش شرکت افغان تیلی کام بوده، و به شرکت قراردادی جهت تطبیق سپرده میشود.
 - مترآژ و اندازه گیری دقیق کار اجرا شده در محضر شرکت قراردادی بدوش شرکت افغان تیلی کام میباشد.
 - مسولیت تهیه نمودن کیبل فایبر نوری، کیبل مسی، پیپ HDPE، فیته خطر و پایه فلزی بدوش شرکت افغان تیلی کام میباشد.

- ### 6.2 مسولیت های شرکت قراردادی:
- قراردادی باید وسایل کاری مانند (بیل، کلند، جیل، کراچی دستی، ماشین کمپکشن، ماشین قطع کانکریت، وقیر، ماشین میکتر کانکریت، تانکرآب، اسکواتور، کیبل راد، واتر پمپ، جنراتور، ماشین کیبل اندازی، البسه محافظوی کارگران و غیره وسایل و سامان الات ساختمانی مورد ضرورت نظریه پروژ های ساختمانی) داشته باشد.

- یک نفر انجینر لیسانس ساختمانی فارغ از رشته ساختمانی با تجربه 2 سال که آشنایی کامل همراهی پروگرامهای Auto CAD و GIS داشته باشد و حداقل یک سوپروایزر که فارغ التحصیل صنف دوازده با تجربه 3 سال در امور ساختمانی مشابه در ساحات کار ضروری پنداشته می شود که باید از طرف قراردادی استخدام گردد.
- قراردادی مکلف به رعایت جدول زمانی و تطبیق پلان های کاری تعیین شده قرارداد می باشد.
- قراردادی مکلف است تا روزانه گزارش پیشرفت کار و پلان کاری آینده خویش را ذریعه ایمیل به مسولین ریاست تخنیک سیمدار ارسال نماید.
- پرداخت هر نوع خسارات ناشی از خسارات کندنکاری و ترمیم دوباره آن به حالت اولی بدوش قراردادی می باشد .
- در صورتیکه کار ساختمانی از قبیل اعمار منهول ، عمق کندنکاری ، کانکریت ریزی و غیره مطابق استاندارد مندرج قرار داد نباشد، قراردادی مجبور و مکلف است که کار را دوباره طبق استاندارد قرارداد انجام دهد.
- قراردادی (شرکت اولی) نمی تواند اجرای پروژه های ساختمانی افغان تیلی کام رابه شرکت دومی ویا دیگر شرکت ها و گروه ها اضافه از 20٪ واگذار نماید.
- مواد ساختمانی از قبیل سمنت تولید کشور، ریگ ، سنگ کرش ،سیخ و غیره مواد ساختمانی با کیفیت عالی از بازار استفاده گردد.
- قراردادی مکلف به تهیه و تسلیم نقشه (AS BUILD DRAWING) به افغان تیلی کام بعد از تکمیل هر پروژه می باشد.
- هر نوع کندنکاری که صورت میگیرد خاک های اضافی از ساحه برداشته شود و بصورت اساسی پاک کاری و به حالت اولی آورده شود سنگ فرش - کانکریت و قیر در نظر گرفته شود. همچنان در تمام جاهای که کندنکاری صورت میگرد سرکیبل های فایبر و CCN باید به اندازه 15 سانتی متر خاک غریبل شده انداخته شود.
- بجز از تهیه نمودن کیبل فایبر نوری، کیبل مسی ، پیپ HDPE، فیته خطر و پایه که بدوش افغان تیلی کام میباشد ، تهیه سایر مواد و وسایل که درج مشخصات گردیده بدوش شرکت قراردادی میباشد.
- اگر قراردادی از مواد بی کیفیت استفاده نماید، شرکت افغان تیلی کام بدون در نظر داشت مصرف قراردادی جنس را مسترد و قراردادی مکلف است اجناس درست را با کیفیت عالی استفاده نموده و بعد از تاییدی ریاست تخنیک سیمدار قابل قبول خواهد بود.
- قراردادی مکلف به تسلیمی چک لست سایت همرا با نقشه مسیر تکمیل شده به شرکت افغان تیلی کام الی یک هفته بعد از تکمیل سایت و یا مسیر مربوطه میباشد.
- انتقال اجناس از گدام زون مربوطه الی ساحه کاربردش قراردادی میباشد.

جدول زمانی تکمیل فعالیت های پروژه Frame Work زون کندهار

ملاحظات	بورکاری		تمدید کیبل فایبر		پایپ اندازی، فرش فیته ، تپک کاری و پیرکاری		کندن کاری		نوعیت کار/ ساحه
	زمان/روز	اندازه/متر	زمان/روز	اندازه/متر	زمان/روز	اندازه/متر	زمان/روز	اندازه/متر	
	دریک روز	200	دریک روز	500	دریک روز	350	دریک روز	350	ساحه نرمه
	دریک روز	35	دریک روز	500	دریک روز	50	دریک روز	50	ساحه سخره وکوه زار
	دریک روز	50	دریک روز	500	دریک روز	30	دریک روز	50	ساحه کانکریت/سنگ فرش
	دریک روز	100	دریک روز	1000	دریک روز	500	دریک روز	500	ساحه نرمه خارج شهر
	0	0	0	0	0	0	دریک روز	1	اعمار MH/HH کانکریتی

نوت: شرایط اجرای پروژه:

- شرکت برنده پروژه باید 10 فیصد پول تضمین را به حساب شرکت افغان تیلی کام بابت اجرای پروژه پرداخت نماید،
- در صورت که شرکت برنده امورات کاری پروژه فرم ورک زون مربوطه را مطابق جدول زمانی در ظرف چهار ماه به پیش برده نتواند در انصورت شرکت افغان تیلی کام میتواند قرارداد شرکت برنده را فسخ نماید،
- شرکت های داوطلب که واجد شرایط باشند و قبلاً تجربه کافی در اجرای تمدید زیربنای فایبرنوری با شرکت مخابراتی افغان تیلی کام داشته باشد در اولویت قرار داده شود.

Hashim

From: Sayed Farid Hashimi [MTN Afghanistan] <Sayed.Hashimi3@mtn.com>
Sent: Tuesday, August 27, 2024 4:33 PM
To: Hashim; 'Noorullah Mujahid'
Cc: 'Qareebullah Ahmadzai'; 'Qudoos Abdaal'; Raed Kanaan [MTN Afghanistan]; 'Sayed Mohammad Afzal Afzali'; 'Mahdi Haidarzadeh'; 'Peermohammad Omari'; 'Sayed Rahim Naderi'; 'Saifurahman ahmadzai'; Nasratullah Sohail [MTN Afghanistan]; 'Wahidullah Khalil'; 'Attiqullah Rahimi'; zaman8z.sohil@gmail.com
Subject: RE: KDR,BLH and HRT new fiber topologies and plan

Dear AFTL Team,

Is there any update regarding the approval from MCIT?

Br,
Sayed Farid.

From: Hashim <hashim.mohammadi@afghantelecom.af>
Sent: Wednesday, August 21, 2024 9:15 AM
To: 'Noorullah Mujahid' <n.mujahid@afghantelecom.af>; Sayed Farid Hashimi [MTN Afghanistan] <Sayed.Hashimi3@mtn.com>
Cc: 'Qareebullah Ahmadzai' <q.ahmadzai@afghantelecom.af>; 'Qudoos Abdaal' <qudoos.abdaal@afghantelecom.af>; Raed Kanaan [MTN Afghanistan] <Raed.Kanaan@mtn.com>; 'Sayed Mohammad Afzal Afzali' <afzal.afzali@afghantelecom.af>; 'Mahdi Haidarzadeh' <mahdi.haidarzadeh@afghantelecom.af>; 'Peermohammad Omari' <peermohammad.omari@afghantelecom.af>; 'Sayed Rahim Naderi' <rahim.naderi@afghantelecom.af>; 'Saifurahman ahmadzai' <saifurahman.ahmadzai@afghantelecom.af>; Nasratullah Sohail [MTN Afghanistan] <Nasratullah.Sohail@mtn.com>; 'Wahidullah Khalil' <wahidullah.khalil@afghantelecom.af>; 'Attiqullah Rahimi' <attiqullah.rahimi@afghantelecom.af>; zaman8z.sohil@gmail.com
Subject: RE: KDR,BLH and HRT new fiber topologies and plan

CAUTION: This email originated from outside of the MTN organization. Do not click links or open attachments unless you recognize the sender and know the content is safe.

Dear Mujahid Sb,

Documents of MTN have been sent to the ministry of telecommunication and it's under process with them which daily follows with the ministry that I can take the approval of soon.

Regards,

Mohammad Hashim (Mohammadi)

OFC provincial Implementation Manager



+93(0)749416872
✉:hashim.mohammadi@afghantelecom.af
🌐: www.afghantelecom.af
📍: Afghan Telecom | Mohammad Jani Khan Watt, MOCIT

From: Noorullah Mujahid [mailto:n.mujaheed@afghantelecom.af]
Sent: Tuesday, August 20, 2024 11:41 AM
To: Sayed Farid Hashimi [MTN Afghanistan] <Sayed.Hashimi3@mtn.com>; Hashim Mohammadi <hashim.mohammadi@afghantelecom.af>
Cc: Qareebullah Ahmadzai <q.ahmadzai@afghantelecom.af>; Qudoos Abdaal <qudoos.abdaal@afghantelecom.af>; Raed Kanaan [MTN Afghanistan] <Raed.Kanaan@mtn.com>; Sayed Mohammad Afzal Afzali <afzal.afzali@afghantelecom.af>; Mahdi Haidarzadeh <mahdi.haidarzadeh@afghantelecom.af>; Peermohammad Omari <peermohammad.omari@afghantelecom.af>; Sayed Rahim Naderi <rahim.naderi@afghantelecom.af>; Saifurahman ahmadzai <saifurahman.ahmadzai@afghantelecom.af>; Nasratullah Sohail [MTN Afghanistan] <Nasratullah.Sohail@mtn.com>; Wahidullah Khalil <wahidullah.khalil@afghantelecom.af>; Attiqullah Rahimi <attiqullah.rahimi@afghantelecom.af>; zaman8z.sohil@gmail.com
Subject: Re: KDR,BLH and HRT new fiber topologies and plan

Dear Hashim sb,
Based on MTN team email, kindly share update regarding mention project.
Regards

On Tue, 20 Aug 2024, 11:11 am Sayed Farid Hashimi [MTN Afghanistan], <Sayed.Hashimi3@mtn.com> wrote:

Dear Noorullah,

Please update if you obtained the approval for fiber deployment, we need to do preparation at your side accordingly.

Br,

Sayed Farid.

From: Noorullah Mujahid <n.mujaheed@afghantelecom.af>
Sent: Monday, August 12, 2024 2:19 PM
To: Sayed Farid Hashimi [MTN Afghanistan] <Sayed.Hashimi3@mtn.com>
Cc: Hashim <hashim.mohammadi@afghantelecom.af>; Qareebullah Ahmadzai <q.ahmadzai@afghantelecom.af>; Qudoos Abdaal <qudoos.abdaal@afghantelecom.af>; Raed Kanaan [MTN Afghanistan] <Raed.Kanaan@mtn.com>; Sayed Mohammad Afzal Afzali <afzal.afzali@afghantelecom.af>; Mahdi Haidarzadeh <mahdi.haidarzadeh@afghantelecom.af>; Peermohammad Omari <peermohammad.omari@afghantelecom.af>; Sayed Rahim Naderi <rahim.naderi@afghantelecom.af>; Saifurahman ahmadzai <saifurahman.ahmadzai@afghantelecom.af>; Nasratullah Sohail [MTN Afghanistan] <Nasratullah.Sohail@mtn.com>; Wahidullah Khalil <wahidullah.khalil@afghantelecom.af>; attiqullah.rahimi@afghantelecom.af; zaman8z.sohil@gmail.com
Subject: Re: KDR,BLH and HRT new fiber topologies and plan

CAUTION: This email originated from outside of the MTN organization. Do not click links or open attachments unless you recognize the sender and know the content is safe.

Dear Sayed Farid sb,
Our team daily follows up with them, next week they promised to approve it.

Regards

On Mon, Aug 12, 2024 at 12:18 PM Sayed Farid Hashimi [MTN Afghanistan] <Sayed.Hashimi3@mtn.com> wrote:

Dear AFTL Team,

Please update about the approval progress, I hope you obtained approval and started fiber deployment practically.

Br,

Sayed Farid.

Get Outlook for iOS

From: Hashim <hashim.mohammadi@afghantelecom.af>
Sent: Monday, August 5, 2024 11:44:15 AM
To: 'Noorullah Mujahid' <n.mujahid@afghantelecom.af>; 'Qareebullah Ahmadzai' <q.ahmadzai@afghantelecom.af>
Cc: Sayed Farid Hashimi [MTN Afghanistan] <Sayed.Hashimi3@mtn.com>; 'Qudoos Abdaal' <qudoos.abdaal@afghantelecom.af>; Raed Kanaan [MTN Afghanistan] <Raed.Kanaan@mtn.com>; 'Sayed Mohammad Afzal Afzali' <afzal.afzali@afghantelecom.af>; 'Mahdi Haidarzadeh' <mahdi.haidarzadeh@afghantelecom.af>; 'Peermohammad Omari' <peermohammad.omari@afghantelecom.af>; 'Sayed Rahim Naderi' <rahim.naderi@afghantelecom.af>; 'Saifurahman ahmadzai' <saifurahman.ahmadzai@afghantelecom.af>; Nasratullah Sohail [MTN Afghanistan] <Nasratullah.Sohail@mtn.com>; 'Wahidullah Khalil' <wahidullah.khalil@afghantelecom.af>; attiqullah.rahimi@afghantelecom.af <attiqullah.rahimi@afghantelecom.af>; zaman8z.sohil@gmail.com <zaman8z.sohil@gmail.com>
Subject: RE: KDR,BLH and HRT new fiber topologies and plan

CAUTION: This email originated from outside of the MTN organization. Do not click links or open attachments unless you recognize the sender and know the content is safe.

Dear Ahmadzai Sb,

All related MTN documents sent to MCIT and daily following the documents with MCIT only waiting for approval so whenever we get the approval and work started then we will share the timeline of the project that the project will be completed within this time and date.

Regards,

Mohammad Hashim (Mohammadi)

OFC provincial implementation Manager

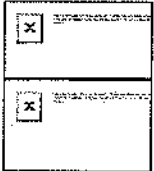

+93(0)749416872
✉: hashim.mohammadi@afghantelecom.af
🌐: www.afghantelecom.af

✉: Afghan Telecom | Mohammad Jan Khan Watt ,MCIT

From: Noorullah Mujahid [mailto:n.mujahid@afghantelecom.af]

Sent: Monday, August 5, 2024 11:28 AM

To: Qareebullah Ahmadzai <q.ahmadzai@afghantelecom.af>; Hashim Mohammadi <hashim.mohammadi@afghantelecom.af>

Cc: Sayed Farid Hashimi [MTN Afghanistan] <Sayed.Hashimi3@mtn.com>; Qudoos Abdaal <qudoos.abdaal@afghantelecom.af>; Raed Kanaan [MTN Afghanistan] <Raed.Kanaan@mtn.com>; Sayed Mohammad Afzal Afzali <afzal.afzali@afghantelecom.af>; Mahdi Haidarzadeh <mahdi.haidarzadeh@afghantelecom.af>; Peermohammad Omari <peermohammad.omari@afghantelecom.af>; Sayed Rahim Naderi <rahim.naderi@afghantelecom.af>; Saifurrahman ahmadzai <saifurrahman.ahmadzai@afghantelecom.af>; Nasratullah Sohail [MTN Afghanistan] <Nasratullah.Sohail@mtn.com>; Wahidullah Khalil <wahidullah.khalil@afghantelecom.af>; attiqullah.rahimi@afghantelecom.af; zaman8z.sohil@gmail.com

Subject: Re: KDR,BLH and HRT new fiber topologies and plan

Dear Hashim Sb,

I hope you are well.

Could you please share the progress regarding the MCIT approval for the MTN sites with our customer and business colleagues.

Thank you.

On Mon, Aug 5, 2024 at 10:50 AM Qareebullah Ahmadzai <q.ahmadzai@afghantelecom.af> wrote:

Dear Sayed Farid Hashimi Sahib,

First of all, let me take a moment to thank you for your continued support.

Please also note that for any fiber deployment, AFTEL should obtain approval from different government entities, including MCIT, for which I believe that our OFC implementation team has already initiated the administration process.

Dear Eng. Sahib Noorullah,

As discussed, would you please share the metro dark fiber deployment timeline with MTNA for each province?

Thank you,

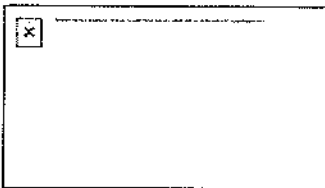

Qareebullah Ahmadzai / OFC Lease Manager

(Wire Line Marketing)

+93 20 210 1297

+93(0)744 417 452

q.ahmadzai@afghantelecom.af

www.afghantelecom.af



Afghan Telecom Corporation | 4th Floor MCIT Building | Mohammad Jan Khan Watt | Kabul | Afghanistan

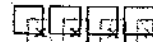

From: Sayed Farid Hashimi [MTN Afghanistan] [mailto:Sayed.Hashimi3@mtn.com]
Sent: Sunday, August 4, 2024 6:39 PM
To: Noorullah Mujahid <n.mujahid@afghantelecom.af>; Qareebullah Ahmadzai <q.ahmadzai@afghantelecom.af>; Hashim Mohammadi <hashim.mohammadi@afghantelecom.af>
Cc: Qudoos Abdaal <qudoos.abdaal@afghantelecom.af>; Raed Kanaan [MTN Afghanistan] <Raed.Kanaan@mtn.com>; Sayed Mohammad Afzal Afzali <afzal.afzali@afghantelecom.af>; Mahdi Haidarzadeh <mahdi.haidarzadeh@afghantelecom.af>; Peermohammad Omari <peermohammad.omari@afghantelecom.af>; Sayed Rahim Naderi <rahim.naderi@afghantelecom.af>; Saifurahman ahmadzai <saifurahman.ahmadzai@afghantelecom.af>; Nasratullah Sohail [MTN Afghanistan]

<Nasratullah.Sohail@mtn.com>; Wahidullah Khalil <wahidullah.khalil@afghantelecom.af>;
attiqullah.rahimi@afghantelecom.af; zaman8z.sohil@gmail.com
Subject: RE: KDR,BLH and HRT new fiber topologies and plan

Dear AFTL Team,

Please we need a timeline for the deployment of fiber rings in each province.

Our target is the end of August, and we believe you can achieve it since 90% of the infrastructure is available.

Br,

Sayed Farid.

From: Raed Kanaan [MTN Afghanistan] <Raed.Kanaan@mtn.com>
Sent: Thursday, August 1, 2024 12:58 PM
To: Noorullah Mujahid <n.mujahid@afghantelecom.af>; Qareebullah Ahmadzai <q.ahmadzai@afghantelecom.af>; Hashim Mohammadi <hashim.mohammadi@afghantelecom.af>
Cc: Qudoos Abdaal <qudoos.abdaal@afghantelecom.af>; Sayed Mohammad Afzal Afzali <afzal.afzali@afghantelecom.af>; Sayed Farid Hashimi [MTN Afghanistan] <Sayed.Hashimi3@mtn.com>; Mahdi Haidarzadeh <mahdi.haidarzadeh@afghantelecom.af>; Peermohammad Omari <peermohammad.omari@afghantelecom.af>; Sayed Rahim Naderi <rahim.naderi@afghantelecom.af>; Saifurahman ahmadzai <saifurahman.ahmadzai@afghantelecom.af>; Nasratullah Sohail [MTN Afghanistan] <Nasratullah.Sohail@mtn.com>; Wahidullah Khalil <wahidullah.khalil@afghantelecom.af>; attiqullah.rahimi@afghantelecom.af; zaman8z.sohil@gmail.com
Subject: Re: KDR,BLH and HRT new fiber topologies and plan

Thanks All,

Counting on your speed of execution.

Anytime forseen time line per Province to communicate

Thanks

Sent from [Outlook for Android](#)

From: Noorullah Mujahid <n.mujahid@afghantelecom.af>
Sent: Thursday, August 1, 2024 11:12:53 AM
To: Qareebullah Ahmadzai <q.ahmadzai@afghantelecom.af>; Hashim Mohammadi <hashim.mohammadi@afghantelecom.af>
Cc: Qudoos Abdaal <qudoos.abdaal@afghantelecom.af>; Sayed Mohammad Afzal Afzali <afzal.afzali@afghantelecom.af>; Sayed Farid Hashimi [MTN Afghanistan] <Sayed.Hashimi3@mtn.com>; Mahdi Haidarzadeh <mahdi.haidarzadeh@afghantelecom.af>; Peermohammad Omari <peermohammad.omari@afghantelecom.af>; Sayed Rahim Naderi <rahim.naderi@afghantelecom.af>; Raed Kanaan [MTN Afghanistan] <Raed.Kanaan@mtn.com>; Saifurahman ahmadzai <saifurahman.ahmadzai@afghantelecom.af>; Nasratullah Sohail [MTN Afghanistan] <Nasratullah.Sohail@mtn.com>; Wahidullah Khalil <wahidullah.khalil@afghantelecom.af>; attiqullah.rahimi@afghantelecom.af <attiqullah.rahimi@afghantelecom.af>; zaman8z.sohil@gmail.com <zaman8z.sohil@gmail.com>
Subject: Re: KDR,BLH and HRT new fiber topologies and plan.

You don't often get email from n.mujahid@afghantelecom.af. Learn why this is important

CAUTION: This email originated from outside of the MTN organization. Do not click links or open attachments unless you recognize the sender and know the content is safe.

Dear Hashim sb,

Based on business colleagues, instruct the teams to start MTN site fiber connectivity accordingly.

Regards

On Thu, Aug 1, 2024 at 12:30 PM Qareebullah Ahmadzai <q.ahmadzai@afghantelecom.af> wrote:

Dear Eng. Sahib Noorullah,

As we have received the signed contract from MTNA for HRT, MZR, and KDR dark fiber metro rings, we would appreciate it if you could advise the team on the quick implementation and update us accordingly.

Copy of the signed contract will be shared through an official letter.

B/R,



Qareebullah Ahmadzai / OFC Lease Manager

(Wire Line Marketing)

+93 20 210 1297

+93(0)744 417 452

g.ahmadzai@afghantelecom.af

www.afghantelecom.af

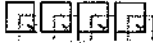

Afghan Telecom Corporation | 4th Floor MCIT Building | Mohammad Jan Khan Watt | Kabul | Afghanistan

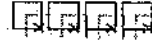

From: Qudoos Abdaal [mailto:qudoos.abdaal@afghantelecom.af]

Sent: Wednesday, June 5, 2024 10:57 AM

To: 'Sayed Mohammad Afzal Afzali' <afzal.afzali@afghantelecom.af>

Cc: 'Sayed Farid Hashimi [MTN Afghanistan]' <Sayed.Hashimi3@mtn.com>; 'Mahdi Haidarzadeh' <mahdi.haidarzadeh@afghantelecom.af>; 'Qareebullah Ahmadzai' <q.ahmadzai@afghantelecom.af>;

'Peermohammad Omari' <peermohammad.omari@afghantelecom.af>; 'Sayed Rahim Naderi'

<rahim.naderi@afghantelecom.af>; 'Noorullah Mujahid' <n.mujahid@afghantelecom.af>; 'Raed Kanaan [MTN

Afghanistan]' <Raed.Kanaan@mtn.com>; 'Saifurahman ahmadzai' <saifurahman.ahmadzai@afghantelecom.af>;

'Nasratullah Sohail [MTN Afghanistan]' <Nasratullah.Sohail@mtn.com>; Hashim.mohammadi@afghantelecom.af;

'Wahidullah Khalil' <wahidullah.khalil@afghantelecom.af>; attiqullah.rahimi@afghantelecom.af;

zaman8z.sohail@gmail.com

Subject: RE: KDR,BLH and HRT new fiber topologies and plan

Dear sir,

All the required documents for MTN Mazar,Kandahar and Herat sites ring connectivity has been submitted to MCIT for the project implementation approval, we will follow-up on daily bases to get the approval ASAP.

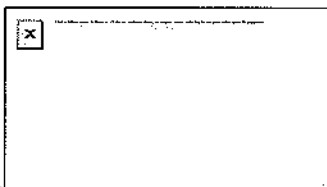

Abdul Qudoos Abdaal / OFC Projects Planning Acting Manager

+93(0)74 9416690

qudoosabdaal@afghantelecom

www.afghantelecom.af

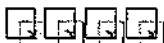

Afghan Telecom Corporation | 4th Floor PTT Building | Pakhtonistan Watt | Kabul | Afghanistan

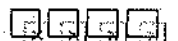

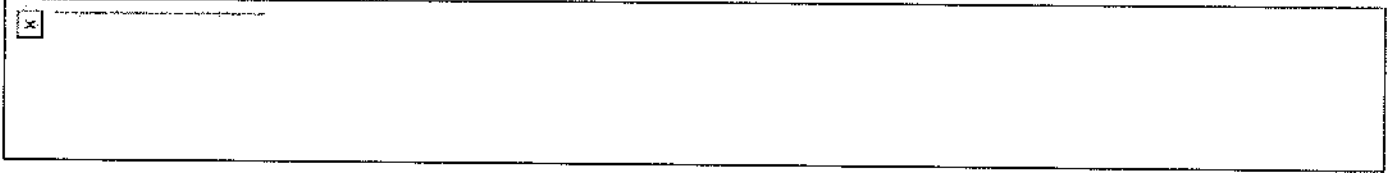

From: Sayed Mohammad Afzal Afzali [<mailto:afzal.afzali@afghantelecom.af>]

Sent: Tuesday, June 4, 2024 3:45 PM

To: Qareebullah Ahmadzai; Qudoos Abdaal; Sayed Rahim Naderi; Noorullah Mujahid

Cc: Sayed Farid Hashimi [MTN Afghanistan]; Mahdi Haidarzadeh; Peermohammad Omari; Raed Kanaan [MTN Afghanistan]; Saifurahman ahmadzai; Nasratullah Sohail [MTN Afghanistan];

Hashim.mohammadi@afghantelecom.af; Wahidullah Khalil; attiqullah.rahimi@afghantelecom.af; zaman8z.sohail@gmail.com

Subject: Re: KDR,BLH and HRT new fiber topologies and plan

Dear Team,

Please submit the required document to MCIT for approval .

Thank you,

On Tue, Jun 4, 2024 at 10:50 AM Qareebullah Ahmadzai <q.ahmadzai@afghantelecom.af> wrote:

Dear Sayed Farid Hashimi Sahib,

Thank you for your continued business with AFTEL. We value your trust and confidence in us and sincerely appreciate it.

Dear Afzal Afzali sir,

I would appreciate it if you could advise the team to get approval from MCIT for the fiber deployment of HRT, MZR, and KDR fiber rings.

Once we receive the signed contract from MTNA, we will update you accordingly.

Note: According to the MTN team, MZR and KDR datacenter locations are yet to be approved by government entities, so changes might have happened. In such a case, AFTEL will conduct a joint survey with the MTNA team.

B/R,



Qareebullah Ahmadzai / OFC Lease Manager

(Wire Line Marketing)

☐ +93 20 210 1297

☐ +93(0)744 417 452

☐ q.ahmadzai@afghatelecom.af

☐ www.afghatelecom.af



☐ Afghan Telecom Corporation | 4th Floor MCIT Building | Mohammad Jan Khan
Watt | Kabul | Afghanistan

