



امارت اسلامی افغانستان  
وزارت مخابرات و تکنالوژی معلوماتی



د افغانستان اسلامی امارت  
د مخابراتو او معلوماتی تکنالوژی وزارت



د افغان تیلی کام مخابراتی شرکت لوی ریاست  
د مالی او اداری معاونیت  
د تدارکاتو ریاست  
د پیرو دلو امریت  
د اجناسو او خدماتو پیرو دلو مدیریت

(موضوع: اعمار انتقال و نصب یک پایه تاور در سایت 057 ولسوالی ادرسکن ولایت هرات)

{ 1580 }

شماره درخواست نرخدهی:

{ 1445/5/28 }

تاریخ صدور درخواست نرخدهی به قمری:

{ 1402/9/21 }

تاریخ صدور درخواست نرخدهی به شمسی:

جنس فوق ضرورت: معاونیت عملیاتی بیسیم (آمریت RF&BSS)

## تاریخ ترتیب استعلام : ( 28 / 5 / 1445 )

- (1) اداره {نام اداره تدارکاتی را درج کنید} تخصیص بودجه لازم برای تدارک اجناس/ خدمات غیر مشورتی مندرج این درخواست را دارد.
- (2) آفر سربسته شما الی {تاریخ و وقت را درج کنید} یا قبل از آن به دفتر {مدیریت خریداری امریت تهیه و تدارکات شرکت افغان تیلیکام} تسلیم داده شود.
- (3) آفر ها نیکه بعد از میعاد تسلیمی ارائه گردند، بدون اینکه باز شود مسترد می گردد. پاکت حاوی آفر باید به صورت واضح عبارت نرخ برای {نام اجناس / خدمات غیر مشورتی را درج کنید} نشانی شده باشد.
- (4) آفر ارائه شده در آفرها باید الی مدت (30) روز تقویمی سر از تاریخ ختم میعاد تسلیمی آفرها اعتبار داشته باشد.
- (5) در صورت تغییر در مقدار نیازمندی، اداره می تواند مقدار نیازمندی تقاضا شده را الی (25) فیصد زیاد و یا کم نماید، مشروط به اینکه قیمت مجموعی آن از حدود صلاحیت پولی برای درخواست نرخ گیری تجاوز ننماید.
- (6) ترجیح داخلی مطابق حکم چهارم طرز العمل تدارکات قابل اجرا است. {مورد ترجیح داخلی و فیصدی آنرا درج نمائید}.
- (7) آفر گشائی در محضر عام حتمی نبوده و فرمایش دهنده مکلف به قبول نازلترین نرخ نمی باشد. در صورت رد هر یک یا تمام آفرها فرمایش دهنده کدام مسؤولیت در قبال داوطلب تهیه/ارائه کننده ندارد.
- (8) آفر دهنده اسناد ذیل را با آفر خویش ضمیمه می نماید:
  - 1- جواز تجارتي/ فعالیت/ کار قابل اعتبار؛
  - 2- نمبر تشخیصیه مالیه؛
  - 3- اجازه نامه تولید کننده (در صورت لزوم).
  - 4-
- (9) سند نرخ گیری تکمیل و توسط شخص با صلاحیت یا نماینده تهیه/ ارائه کننده در هر صفحه مهر امضاء شده باشد.  
نام کارمند صادر کننده درخواست نرخ گیری:

امضاء هیئت

امضاء هیئت

امضاء هیئت

## جدول اقلام و قیمت ها

شماره	اسم و تشریح با مشخصات تخنیکي اقلام	واحد	مقدار	قیمت فی واحد به افغانی	قیمت مجموعی به افغانی
1	اعمار یک سلب بطری بانک BTS همراه با سایبان آن در سایت HRT057 مطابق مشخصات ضمیمه کوردینات سایت متذکره 62.267027-33.644794	PCS	1		
2	انتقال تاور 30 متره گرینفیلد از ولایت هرات و نصب آن در سایت HRT057 ادرسکن همراه با انکربولت فاوندیشن مطابق مشخصات ضمیمه	PCS	1		
3	اعمار فاوندیشن سولر سیستم در سایت HRT057 مطابق مشخصات ضمیمه	PCS	1		
مجموع قیمت به ارقام بشمول مالیات : عدد					
مجموع قیمت به حروف بشمول مالیات:					
مجموع مبلغ مالیات به ارقام و حروف:					
مجموع قیمت به ارقام بدون مالیات: عدد (قابل پرداخت)					
مجموع قیمت به حروف بدون مالیات (قابل پرداخت)					
مدت ضمانت (ورانتی/ گرننتی) بعد از تاریخ اكمال:					
مشخصات ضم پیشنهاد می باشد:					
یادداشت : هرگاه شرکت میخواهند انصراف کند باید از تاریخ استعلام نرخگیری الی دو یوم انصراف خود را بطور رسمی ارایه نماید. شرکت برنده مکلف است که بعد از برنده شدن باید جنس/خدمات را در ظرف یک هفته ارایه نماید.					

## مشخصات تخنیکي اجناس

شماره	اقلام	مشخصات
	آدرس مشخص شرکت: ایمیل آدرس شرکت:	
	اسم تهیه/ ارائه کننده: اسم شخص یا نماینده با صلاحیت تهیه/ ارائه کننده: امضای شخص یا نماینده تهیه/ ارائه کننده: تاریخ: شماره تلفون حتمی:	مهر تهیه/ ارائه کننده

یادداشت: فرمایش گیرنده کاپی رهنمود، ساخت و مدل، بروشور و یا فهرست تجهیزات یا خدماتی را که اکمال می نماید ضمیمه نماید. معلومات فوق جهت ارزیابی مؤثر آفرها استفاده می گردد.

### شرایط تدارک و پرداخت

شرایط ذیل صرف با موافقه تحریری فرمایش دهنده قابل تغییر می باشد.

- (1) تهیه کننده مکلف به پرداخت تأمینات و تضمینات می باشد، تأمینات از سر جمع پول 5 الی 15 فیصد اخذ میگردد و بعد از تکمیل و رانتهی به اکانت شرکت انتقال میگردد.
- (2) بعد از اکمال خدمات غیر مشورتی/ تهیه اجناس، تهیه/ارائه کننده باید نسخه اصلی و (2) کاپی بل (Invoice) را به فرمایش دهنده تسلیم نماید؛
- (3) پرداخت توسط فرمایش دهنده، طی مدت (30) روز کاری درمقابل مقدار واقعی اجناس/خدمات غیر مشورتی تهیه شده صورت می گیرد.
- (4) فرمایش دهنده میتواند در حالات ذیل با ارسال اطلاعیه کتبی به تهیه/ارائه کننده، امر خریداری را کاملاً یا قسماً فسخ نماید:
  - 1- تهیه/ارائه کننده موفق به تحویل بخش یا تمام اجناس در ظرف مدت معینه در امر خریداری نشود؛
  - 2- تهیه /ارائه کننده موفق به اجرای مکلفیت های دیگر تحت امر خریداری نشود.
  - 3- هرگاه در اجناس اکمال شده یا خدمات ارائه شده نواقص و یا کاستی ها مشاهده گردد، تهیه/ارائه کننده مکلف به رفع نواقص و کاستی ها در مدت (3) روز کاری بعد از دریافت اطلاعیه در مورد می باشد، در غیر آن فرمایش دهنده می تواند امر خریداری را فسخ نماید.
  - 4- هرگاه تهیه/ارائه کننده، در جریان داوطلبی و یا حین اجرای وظایف محوله تحت امر خریداری اقدام به فساد و تقلب نموده باشد.
  - (5) هرگاه در درخواست نرخ گیری میعاد ضمانت (وارنتی/ گرننتی) تصریح گردیده باشد، تهیه/ارائه کننده مکلف به تعویض در طول مدت معینه می باشد.

### اصلاح اشتباهات محاسبوی

(1) اشتباهات محاسبوی طور ذیل تصحیح می گردد:

- 1- در صورت تفاوت میان مبلغ به ارقام و حروف، مبلغ به حروف قابل اعتبار می باشد؛
- 2- در صورتیکه تفاوت میان قیمت فی واحد و قیمت مجموعی وجود داشته باشد، قیمت فی واحد برای ارزیابی قیمت ها و ترتیب امر خریداری قابل اعتبار می باشد؛
- 3- در صورت موجودیت تفاوت میان نرخ فی واحد و قیمت مجموعی (حاصل ضرب مقدار در نرخ فی واحد)، نرخ فی واحد قابل اعتبار می باشد، هرگاه از نظر فرمایش دهنده اشتباه در نقاط اعشاری در قیمت فی واحد برجسته باشد، در این صورت قیمت مجموعی اقلام طوریکه نرخ داده شده است قابل اعتبار بوده و قیمت فی واحد باید اصلاح شود.
- 4- فرمایش دهنده مطابق مندرجات فوق اشتباهات محاسبوی را اصلاح و بعد از اخذ موافقه کتبی داوطلب در قیمت مجموعی آفر محاسبه می نماید.
- 5- داوطلب مکلف به پذیرش اشتباهات محاسبوی در آفر خویش می باشد. در صورت عدم پذیرش اشتباهات محاسبوی توسط داوطلب، آفر وی رد می گردد.



## مشخصات تاور 30 متره (Greenfield)

- 1- نوعیت تاور: Greenfield
- 2- ارتفاع تاور: 30 متر
- 3- وزن تاور: 5004 Kg
- 4- مقاومت در مقابل وزش باد 160 کیلومتر در فی ساعت.
- 5- گالوانیزه شده به معیار EN ISON 1461.
- 6- دارای زینہ در قسمت وسط و قفسچہ های محافظوی در 20 و 25 متری. 400mm
- 7- ارایہ سکیج تفصیلی طرح و دیزاین تاور.
- 8- ارت با مقاومت پاینتر از سه اوم (  $\Omega$  ).
- 9- سه عدد براکت برای نصب آنتن های GSM و دو عدد براکت برای آنتن مایکروویف.
- 10- چراغ ترافیک و آلہ ضد رعد و برق در بالای تاور.

- Steel Sections Strength:	ASTM A572 – Grade 50 / EN 10025 S355JR
- Bolts Strength:	8.8 ISO898-1
- Bolts Tensile Ultimate Strength:	800 MPa
- Bolts Tensile yield Strength:	640 MPa
- Galvanization:	Cold - galvanized, ASTM A-123 (75 microns)
- Weather Proofing:	Paint coating (white and red)
- Ladder and Resting Area:	Ladder to the top and resting for every tower due to the height
- Structural Steel Code:	AISC 360-10



Post No.	Diameter	Declared Dimensions		a (mm)	b (mm)	Length (mm)	Number	Weight (kg)	Total Weight (kg)
1	Ø14	a	b	180	5050	5410	31 x 2	399	1220
2	Ø14	a	b	180	5050	5410	31 x 2	399	
3	Ø10	b	a	200	300	1300	19	15	
4	Ø20	a	b	320	1680	2006	64	317	
5	Ø10	a	b	450	50	1900	52	46	
6	Ø10	a	b	318	50	1373	52	44	

W (m)	B (m)	b (m)	l (m)	H1 (m)	H2 (m)	H3 (m)	L1 (m)	L2 (m)	L3 (m)
3.71	5.20	0.60	0.40	1.60	1.20	0.25	1.00	0.75	3.21

Excavation (m³)	Reinforced Concrete (m³)	Lean Concrete (m³)	Reinforcement (kg)	Total Weight (kg)
46.0	12.4	2.7	1220	

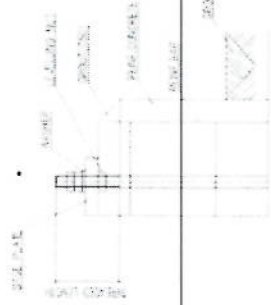

Anchorage Detail



Reinforcement Plan

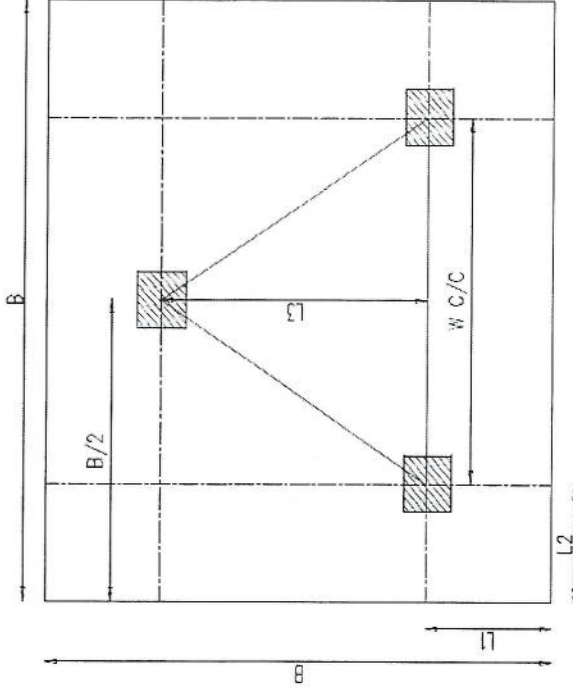

Foundation Plan

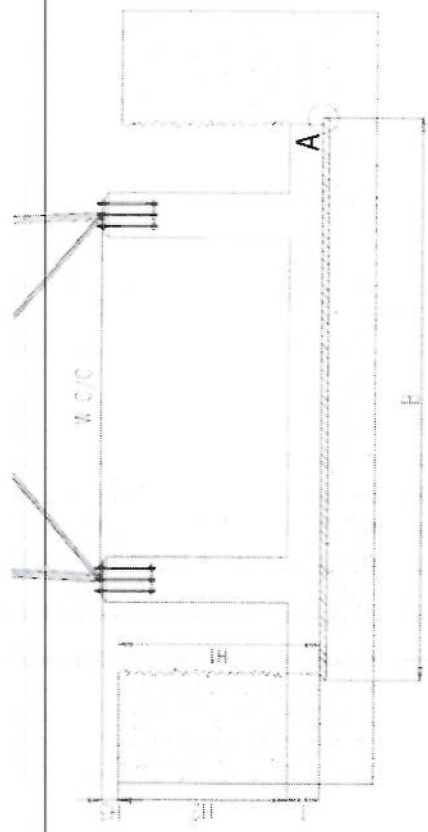

Foundation Cross-Section

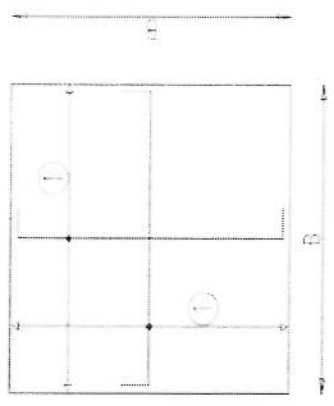

Foundation Bottom Reinforcement

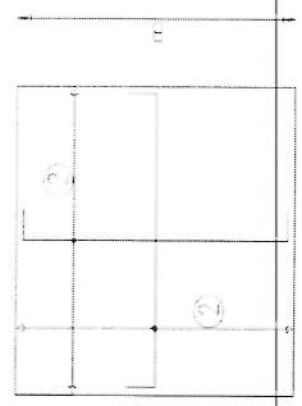

Foundation Top Reinforcement

NOTES

- Concrete clear cover will be taken as 75mm.
- Dimensions B, L1 and L2 are given according to the reinforced concrete, not plain concrete.
- The allowable bearing capacity of the soil is 100kPa.
- Material: Concrete = C20 Reinforcement = S420

*Handwritten signature in blue ink.*















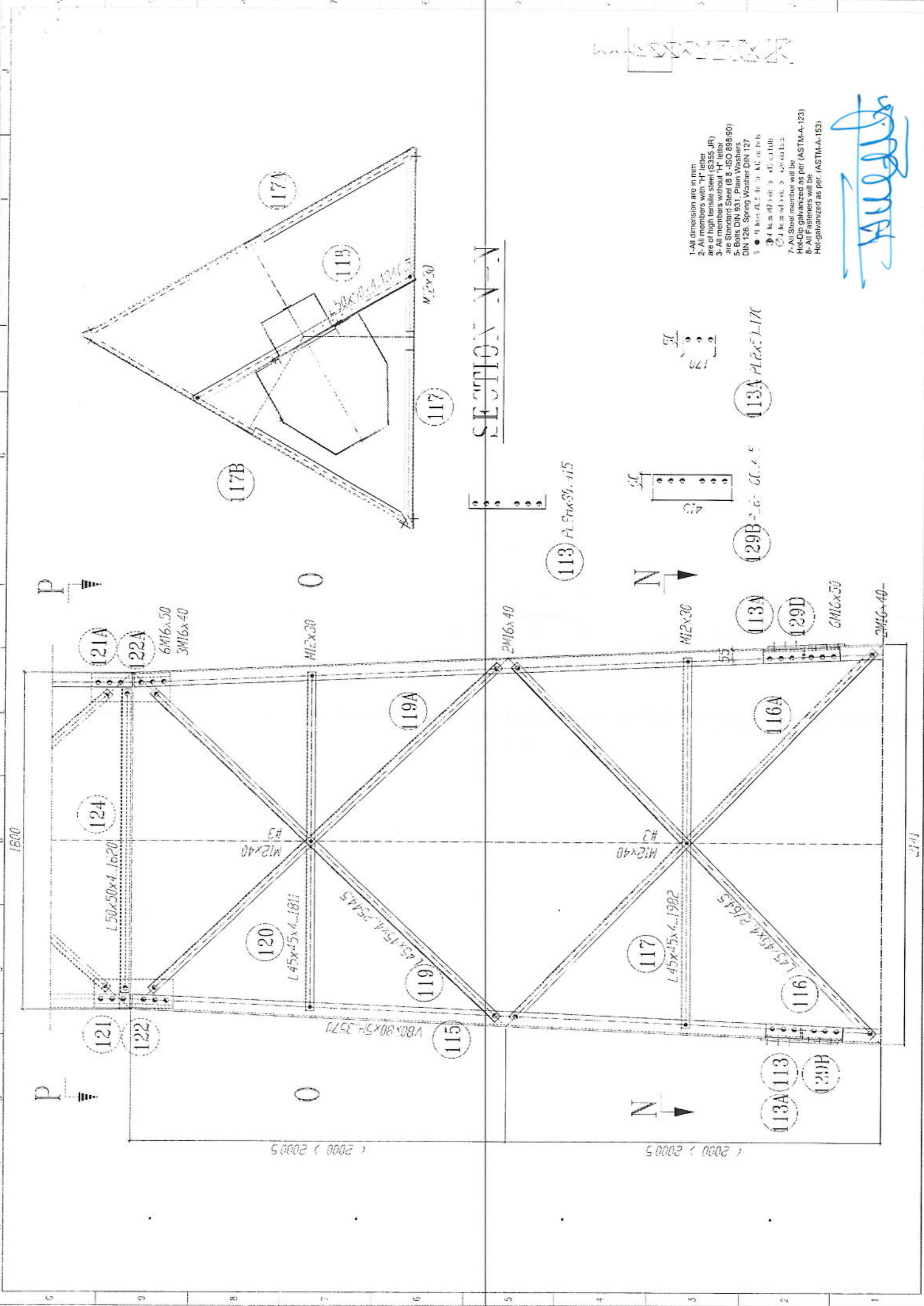

- 1- All dimension are in mm
- 2- All members with "H" letter are of high tensile steel (S355JR)
- 3- All members without "H" letter are Standard Steel (S 235)
- 4- Bolts DIN 931, Plain Washers DIN 126, Spring Washer DIN 127
- 5- ① M16x30, ② M16x40, ③ M16x50, ④ M16x60, ⑤ M16x70, ⑥ M16x80, ⑦ M16x90, ⑧ M16x100, ⑨ M16x110, ⑩ M16x120, ⑪ M16x130, ⑫ M16x140, ⑬ M16x150, ⑭ M16x160, ⑮ M16x170, ⑯ M16x180, ⑰ M16x190, ⑱ M16x200, ⑲ M16x210, ⑳ M16x220, ㉑ M16x230, ㉒ M16x240, ㉓ M16x250, ㉔ M16x260, ㉕ M16x270, ㉖ M16x280, ㉗ M16x290, ㉘ M16x300, ㉙ M16x310, ㉚ M16x320, ㉛ M16x330, ㉜ M16x340, ㉝ M16x350, ㉞ M16x360, ㉟ M16x370, ㊱ M16x380, ㊲ M16x390, ㊳ M16x400, ㊴ M16x410, ㊵ M16x420, ㊶ M16x430, ㊷ M16x440, ㊸ M16x450, ㊹ M16x460, ㊺ M16x470, ㊻ M16x480, ㊼ M16x490, ㊽ M16x500
- 6- All Steel member will be Hot-Dip Galvanized as per (ASTM-A-123)
- 7- All F fasteners will be Hot-Dip Galvanized as per (ASTM-A-153)

*Handwritten signature*

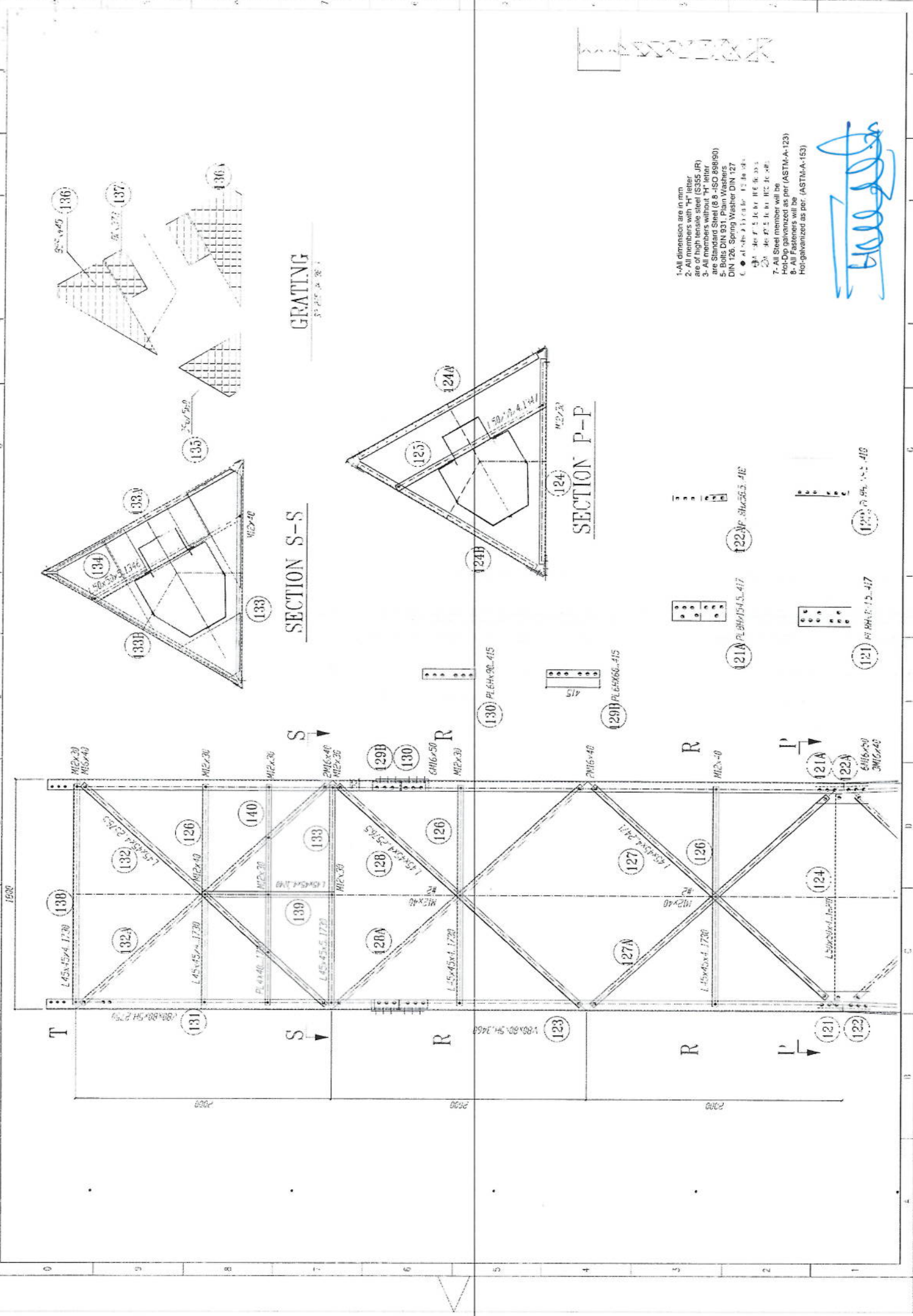

- 1- All dimension are in mm
- 2- All members with "H" letter
- 3- All high tensile steel (S355 JR)
- 4- All bolts are high tensile steel (S355 JR)
- 5- Bolts DIN 931, Plain Washers DIN 126, Spring Washer DIN 127
- 6- All steel are galvanized as per (ASTM-A-153)
- 7- All Steel member will be Hot-Dip galvanized as per (ASTM-A-153)
- 8- All Fasteners will be Hot-Dip galvanized as per (ASTM-A-153)

*[Handwritten Signature]*

**GRATING**

**SECTION S-S**

**SECTION P-P**





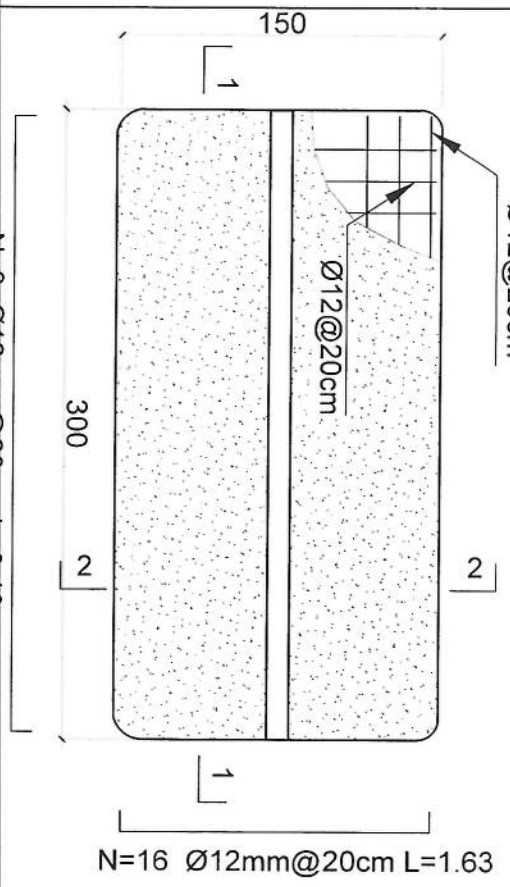

- Notes:
1. The foundation is adopts reinforced concrete, the concrete is M20; (M20:compressive strength is 20N/mm<sup>2</sup>); the foundation lays on a 10cm thick crush stone pad;
  2. Ø12: mild steel, rebar's strength 210N/mm<sup>2</sup>
  3. minimum concrete cover for rebar is 3.5cm,
  4. All units are in cm
  5. All edges of the Slab should be curve

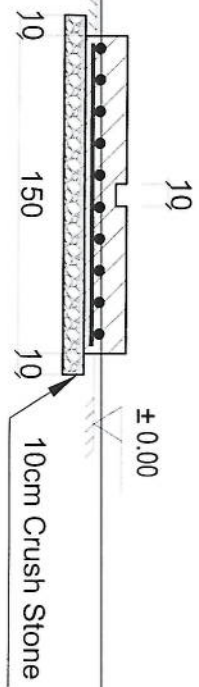
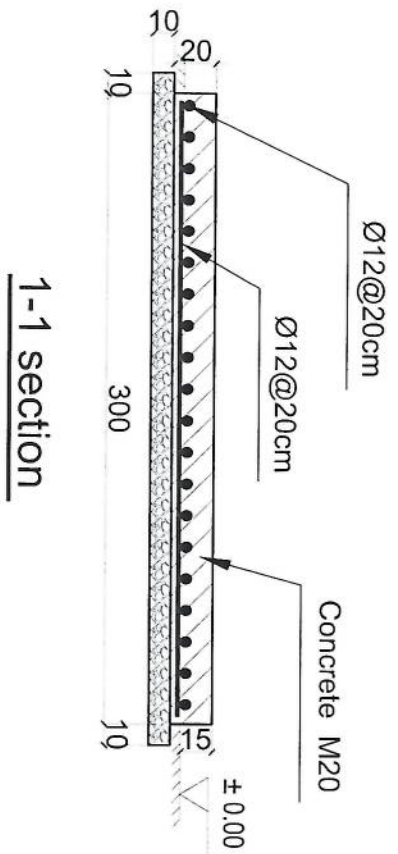

## Outdoor BTS Foundation

REVISION RECORDS	
NO.	DATE DESCRIPTION
1	

<b>DRAWING TITLE:</b> Slab for BTS of ZTE (Construction)	<b>PROJECT TITLE / NO:</b> GSM & TDF SITES
<b>DRAWN BY:</b> SADI DEPARTMENT	<b>CHECKED BY:</b> SADI TEAM
<b>APPROVED BY:</b> SADI DEPARTMENT	<b>OWNER:</b> MCT - Ministry of Communication and Information Technology 2017
<b>SCALE:</b> 1:100 @ A1	<b>ACTUAL DATE:</b> 4/2/2017 <b>DRG. NO.:</b>
<b>ISSUE DATE:</b>	

<b>Legend:</b> +200 (CONCRETE) 100 (CRUSH STONE)	
--------------------------------------------------------	--

<b>OWNER:</b> MCT - Ministry of Communication and Information Technology 2017	
-------------------------------------------------------------------------------------	--

H.H.H.

REVISION RECORDS

REVISION NO.	DATE	DESCRIPTION
1	4/27/2017	ISSUE FOR CONSTRUCTION

LEGEND:

	Galvanized Pipe
	18mm Water Proof Board

PROJECT TITLE / NO. :  
GSM SITES

DRAWING TITLE:

Site sheet for BTS (Construction)

Drawn by: *[Signature]*

DRAWN BY: *[Signature]*

SAD/DEPARTMENT: *[Signature]*

CHECKED BY: *[Signature]*

APPROVED BY: *[Signature]*

SCALE: 1:100 @ A3

ACTUAL DATE: 4/27/2017 DRG.NO:

ISSUE DATE:

OWNER: Ministry of Communication and Information Technology

**STC** System Telecommunication Company  
K.S.P.C. K.S.P.C.  
R.D. CHANISHAN

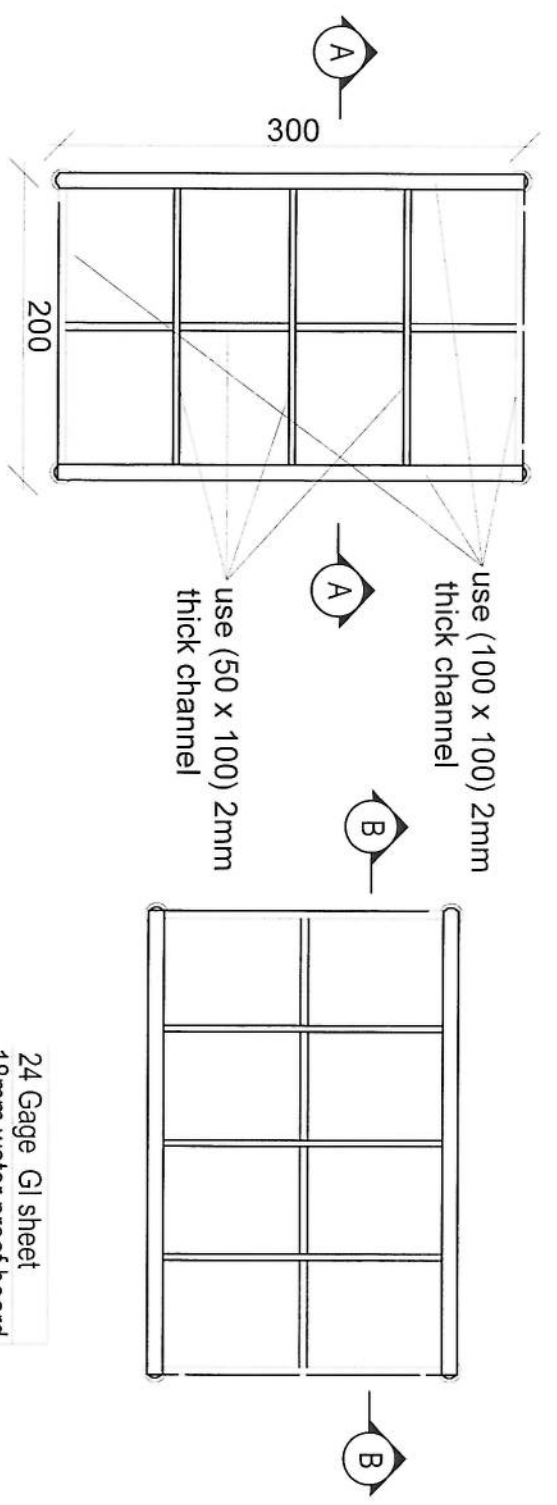

24 Gage GI sheet  
18mm water proof board

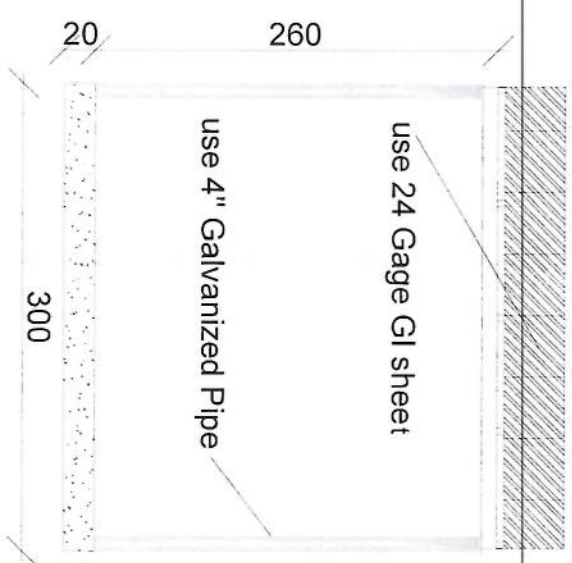

Section BB

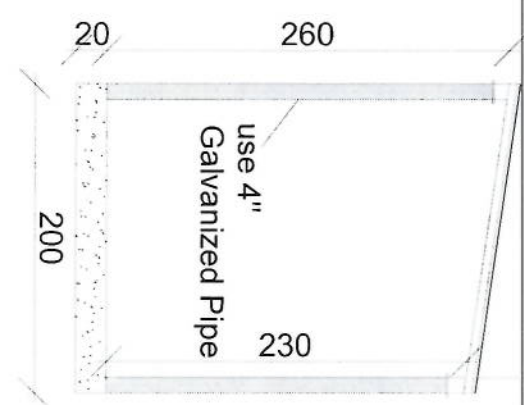

Section AA

*[Handwritten Signature]*



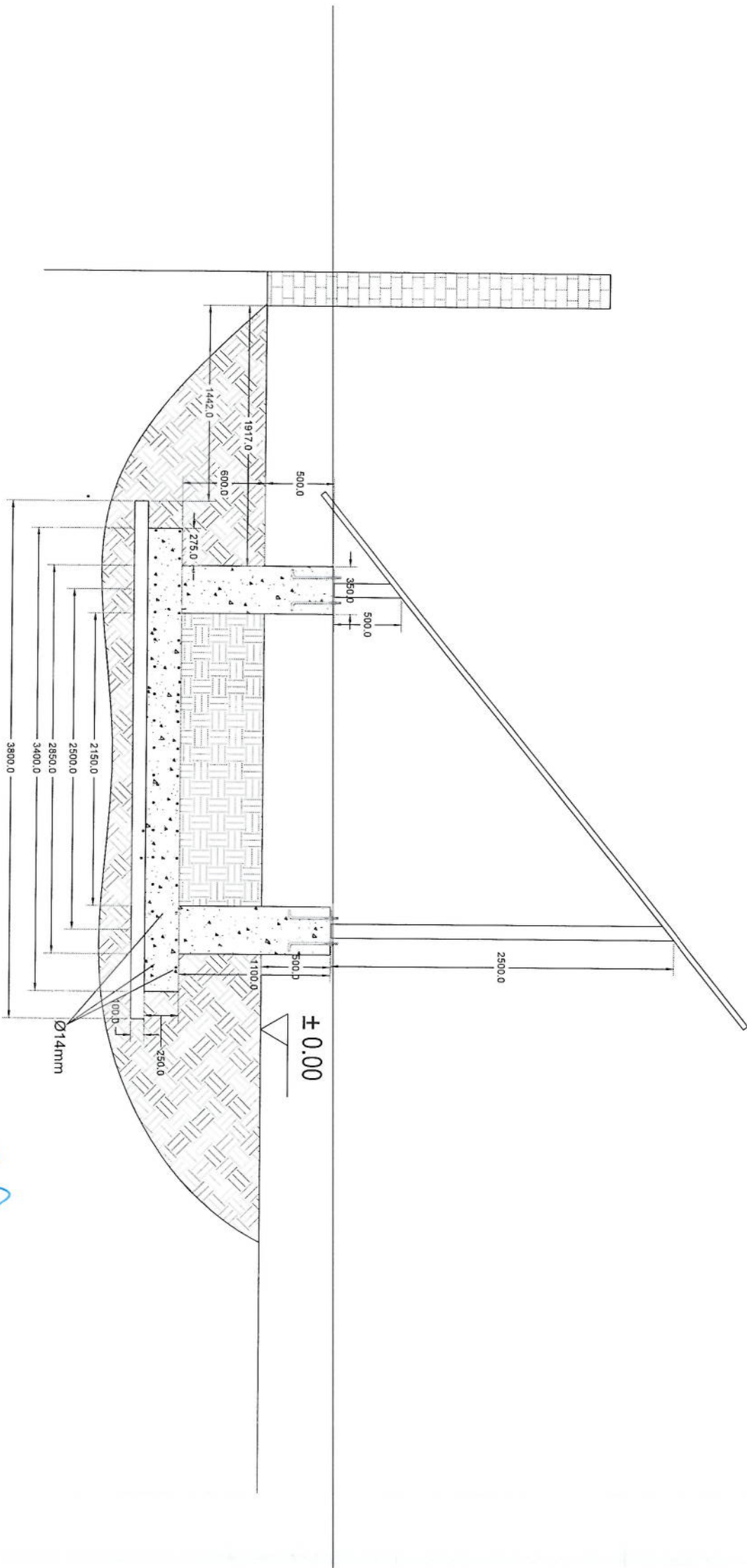

Section A-A

H. W. S. M.

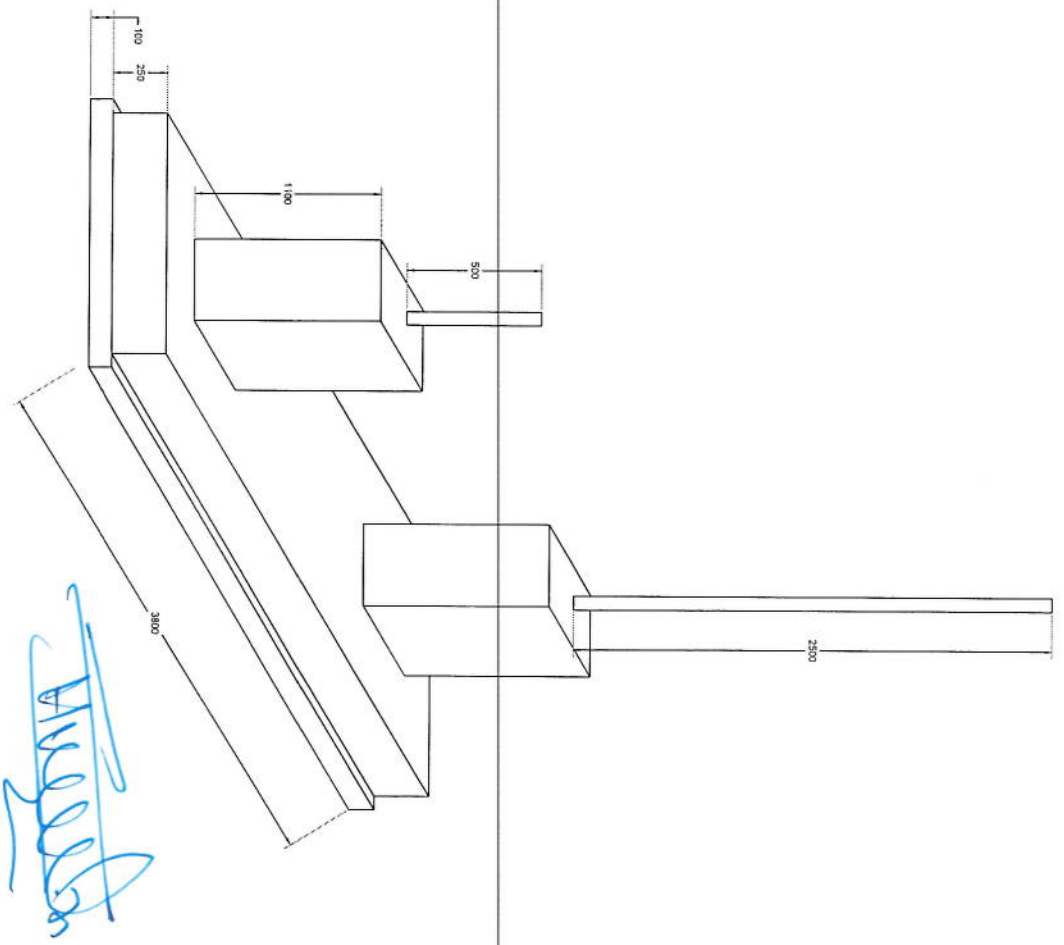

Foundation Isometric Plan

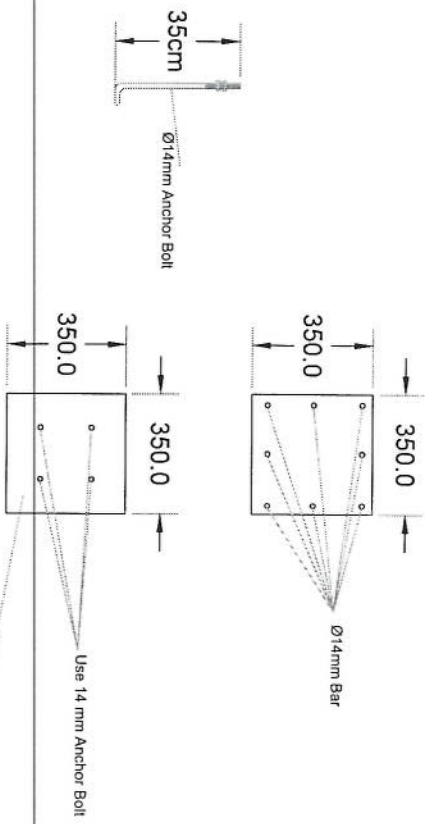

# Solar Column Detail

*Handwritten signature*