



امارت اسلامی افغانستان
وزارت مخابرات و تکنالوژی معلوماتی



د افغانستان اسلامی امارت
د مخابراتو او معلوماتی تکنالوژی وزارت



د افغان تیلی کام مخابراتی شرکت لوی ریاست
د مالی او اداری معاونیت
د تدارکاتو ریاست
د پیرو دلو امریت
د تخنیکي او خدماتو پیرو دلو مدیریت

(موضوع: باز انتقال و نصب مجدد تجهیزات سایت HRT340 ولایت هرات از موقعیت قبلی به موقعیت جدید)

شماره درخواست نرخدهی: { 1403 }

تاریخ صدور درخواست نرخدهی به قمری: { 1445/5/ 16 }

تاریخ صدور درخواست نرخدهی به شمسی: { 1402/9/ 9 }

جنس فوق ضرورت : معاونیت عملیاتی بیسیم (آمریت RF&BSS)

تاریخ ترتیب استعلام: (16 / 5 / 1445)

- (1) اداره {نام اداره تدارکاتی را درج کنید} تخصیص بودجه لازم برای تدارک اجناس/ خدمات غیر مشورتی مندرج این درخواست را دارد.
- (2) آفر سربسته شما الی {تاریخ و وقت را درج کنید} یا قبل از آن به دفتر {مدیریت خریداری امریت تهیه و تدارکات شرکت افغان تیلیکام} تسلیم داده شود.
- (3) آفر ها نیکه بعد از میعاد تسلیمی ارائه گردند، بدون اینکه باز شود مسترد می گردد. پاکت حاوی آفر باید به صورت واضح عبارت نرخ برای {نام اجناس / خدمات غیر مشورتی را درج کنید} نشانی شده باشد.
- (4) آفر ارائه شده در آفرها باید الی مدت (30) روز تقویمی سر از تاریخ ختم میعاد تسلیمی آفرها اعتبار داشته باشد.
- (5) در صورت تغییر در مقدار نیازمندی، اداره می تواند مقدار نیازمندی تقاضا شده را الی (25) فیصد زیاد و یا کم نماید، مشروط به اینکه قیمت مجموعی آن از حدود صلاحیت پولی برای درخواست نرخ گیری تجاوز ننماید.
- (6) ترجیح داخلی مطابق حکم چهارم طرز العمل تدارکات قابل اجرا است. {مورد ترجیح داخلی و فیصدی آنرا درج نمائید}.
- (7) آفر گشائی در محضر عام حتمی نبوده و فرمایش دهنده مکلف به قبول نازلترین نرخ نمی باشد. در صورت رد هر یک یا تمام آفرها فرمایش دهنده کدام مسؤلیت در قبال داوطلب تهیه/ارائه کننده ندارد.
- (8) آفر دهنده اسناد ذیل را با آفر خویش ضمیمه می نماید:
 - 1- جواز تجارتي/ فعالیت/ کار قابل اعتبار؛
 - 2- نمبر تشخیصیه مالییه؛
 - 3- اجازه نامه تولید کننده (در صورت لزوم).
 - 4-
- (9) سند نرخ گیری تکمیل و توسط شخص با صلاحیت یا نماینده تهیه/ ارائه کننده در هر صفحه مهر امضاء شده باشد. نام کارمند صادر کننده درخواست نرخ گیری:

امضاء هیئت

امضاء هیئت

امضاء هیئت

جدول اقلام و قیمت ها

شماره	اسم و تشریح با مشخصات تخنیکی اقلام	واحد	مقدار	قیمت فی واحد به افغانی	قیمت مجموعی به افغانی
1	اعمار یک سلب جنراتور همراه با سایبان آن در سایت HRT340 مطابق مشخصات ضمیمه کوردینات سایت متذکره -34.363045-61.947458	PCS	1		
2	اعمار یک سلب بطری باتک BTS همراه با سایبان آن در سایت HRT340 مطابق مشخصات ضمیمه	PCS	1		
3	باز و انتقال تاور 30 متره گرینفیلد از سایت HRT340 و نصب دوباره آن در ساحه جدید همراه با انکریولت فاوندیشن مطابق مشخصات ضمیمه	PCS	1		
4	باز و انتقال BTS و تمام تجهیزات مورد استفاده بعدی از سایت سابق هرات HRT340 به سایت نو هرات HRT340 کوردینات سایت سابق هرات 34.355-61.917	PCS	1		
مجموع قیمت به ارقام بشمول مالیات : عدد					
مجموع قیمت به حروف بشمول مالیات:					
مجموع مبلغ مالیات به ارقام و حروف:					
مجموع قیمت به ارقام بدون مالیات: عدد (قابل پرداخت)					
مجموع قیمت به حروف بدون مالیات (قابل پرداخت)					
مدت ضمانت (ورانتی/ گرننتی) بعد از تاریخ اكمال:					
مشخصات ضم پیشنهاد می باشد:					
یاداشت : هرگاه شرکت میخواهند انصراف کند باید از تاریخ استعلام نرخگیری الی دو یوم انصراف خود را بطور رسمی ارایه نماید. شرکت برنده مکلف است که بعد از برنده شدن باید جنس را در ظرف یک هفته ارایه نماید.					

مشخصات تخنیکی اجناس

شماره	اقلام	مشخصات
		آدرس مشخص شرکت: ایمیل آدرس شرکت:

شماره	اقلام	مشخصات
	اسم تهیه/ ارائه کننده: اسم شخص یا نماینده با صلاحیت تهیه/ ارائه کننده: امضای شخص یا نماینده تهیه/ ارائه کننده: تاریخ: شماره تلفون حتمی:	مهر تهیه/ ارائه کننده

یادداشت: فرمایش گیرنده کاپی رهنمود، ساخت و مدل، بروشور و یا فهرست تجهیزات یا خدماتی را که اكمال می نماید
 ذمیه نماید. معلومات فوق جهت ارزیابی مؤثر آفرها استفاده می گردد.

شرایط تدارک و پرداخت

شرایط ذیل صرف با موافقه تحریری فرمایش دهنده قابل تغییر می باشد.

- (1) تهیه کننده مکلف به پرداخت تأمینات و تضمینات می باشد، تأمینات از سر جمع پول 5 الی 15 فیصد اخذ میگردد و بعد از تکمیل و رانتهی به اکانت شرکت انتقال میگردد.
- (2) بعد از اكمال خدمات غیر مشورتی/ تهیه اجناس، تهیه/ ارائه کننده باید نسخه اصلی و (2) کاپی بل (Invoice) را به فرمایش دهنده تسلیم نماید؛
- (3) پرداخت توسط فرمایش دهنده، طی مدت (30) روز کاری درمقابل مقدار واقعی اجناس/خدمات غیر مشورتی تهیه شده صورت می گیرد.
- (4) فرمایش دهنده میتواند در حالات ذیل با ارسال اطلاعیه کتبی به تهیه/ ارائه کننده، امر خریداری را کاملاً یا قسماً فسخ نماید:
 - 1- تهیه/ ارائه کننده موفق به تحویل بخش یا تمام اجناس در طرف مدت معینه در امر خریداری نشود؛
 - 2- تهیه/ ارائه کننده موفق به اجرای مکلفیت های دیگر تحت امر خریداری نشود.
 - 3- هرگاه در اجناس اكمال شده یا خدمات ارائه شده نواقص و یا کاستی ها مشاهده گردد، تهیه/ ارائه کننده مکلف به رفع نواقص و کاستی ها در مدت (3) روز کاری بعد از دریافت اطلاعیه در مورد می باشد، در غیر آن فرمایش دهنده می تواند امر خریداری را فسخ نماید.
 - 4- هرگاه تهیه/ ارائه کننده، در جریان داوطلبی و یا حین اجرای وظایف محوله تحت امر خریداری اقدام به فساد و تقلب نموده باشد.
- (5) هرگاه در درخواست نرخ گیری میعاد ضمانت (وارنتی/ گرنتی) تصریح گردیده باشد، تهیه/ ارائه کننده مکلف به تعویض در طول مدت معینه می باشد.

اصلاح اشتباهات محاسباتی

- (1) اشتباهات محاسباتی طور ذیل تصحیح می گردد:

- 1- در صورت تفاوت میان مبلغ به ارقام و حروف، مبلغ به حروف قابل اعتبار می باشد؛
- 2- در صورتیکه تفاوت میان قیمت فی واحد و قیمت مجموعی وجود داشته باشد، قیمت فی واحد برای ارزیابی قیمت ها و ترتیب امر خریداری قابل اعتبار می باشد؛
- 3- در صورت موجودیت تفاوت میان نرخ فی واحد و قیمت مجموعی (حاصل ضرب مقدار در نرخ فی واحد)، نرخ فی واحد قابل اعتبار می باشد، هرگاه از نظر فرمایش دهنده اشتباه در نقاط اعشاری در قیمت فی واحد برجسته باشد، در این صورت قیمت مجموعی اقلام طوریکه نرخ داده شده است قابل اعتبار بوده و قیمت فی واحد باید اصلاح شود.
- 4- فرمایش دهنده مطابق مندرجات فوق اشتباهات محاسباتی را اصلاح و بعد از اخذ موافقه کتبی داوطلب در قیمت مجموعی آفر محاسبه می نماید.
- 5- داوطلب مکلف به پذیرش اشتباهات محاسباتی در آفر خویش می باشد. در صورت عدم پذیرش اشتباهات محاسباتی توسط داوطلب، آفر وی رد می گردد.

نوت:



Greenfield

مشخصات تاور 30 متره (Greenfield)

- 1- نوعیت تاور: Greenfield
- 2- ارتفاع تاور: 30 متر
- 3- وزن تاور: 5004 Kg
- 4- مقاومت در مقابل وزش باد 160 کیلو متر در قی ساحت.
- 5- EN ISO 1461 معیار به معیار 400mm.
- 6- دارای زینہ در قسمت وسط و قفسہ های محاطی در 20 و 25 متره.
- 7- ارائه سکوچ تصفیہ طریح و دین تاور.
- 8- ارت با مقاومت پائین از سه اوم (Q).
- 9- سه عدد پراکت برای نصب این GSM های.
- 10- چرخ تراقی و آله ضد رسد و برق در بالای تاور.

- Steel Sections Strength:
- Bolts Strength:
- Bolts Tensile Ultimate Strength:
- Bolts Tensile yield Strength:
- Galvanization:
- Weather Proofing:
- Ladder and Resting Area: height
- Structural Steel Code:
- ASTM A572 – Grade 50 / EN 10025 S355JR
- 8.8 ISO898-1
- 800 MPa
- 640 MPa
- Cold - galvanized, ASTM A-123 (75 microns)
- Paint coating (white and red)
- Ladder to the top and resting for every tower due to the
- AISC 360-10

Post No.	Diameter	Defined Dimensions		a (mm)	b (mm)	Length (mm)	Number	Weight (kg)	Total Weight (kg)
1	Ø14	a	b	180	a	5050	31 x 2	309	1220
2	Ø14	a	b	180	a	5050	31 x 2	399	
3	Ø10	b	a	200	b	390	19	15	
4	Ø20	a	b	320	b	1680	64	317	
5	Ø10	a	b	450	a	90	52	46	
6	Ø10	a	b	318	a	50	52	44	

W (mm)	B (mm)	T (mm)	H1 (mm)	H2 (mm)	H3 (mm)	L1 (mm)	L2 (mm)	L3 (mm)
371	520	0.00	0.50	1.60	1.20	0.25	1.00	0.75
Excavation (m ³)	Reinforcement Concrete (m ³)	Formwork (m ²)	Reinforcement (kg)					
460	124	2.7	1220					

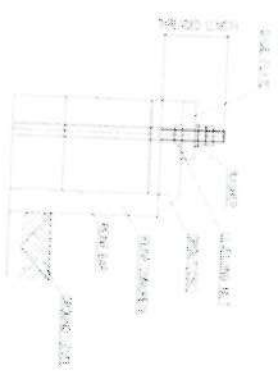

Anchorage Detail

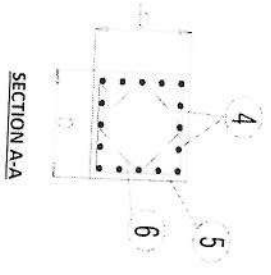

SECTION A-A

Reinforcement Plan

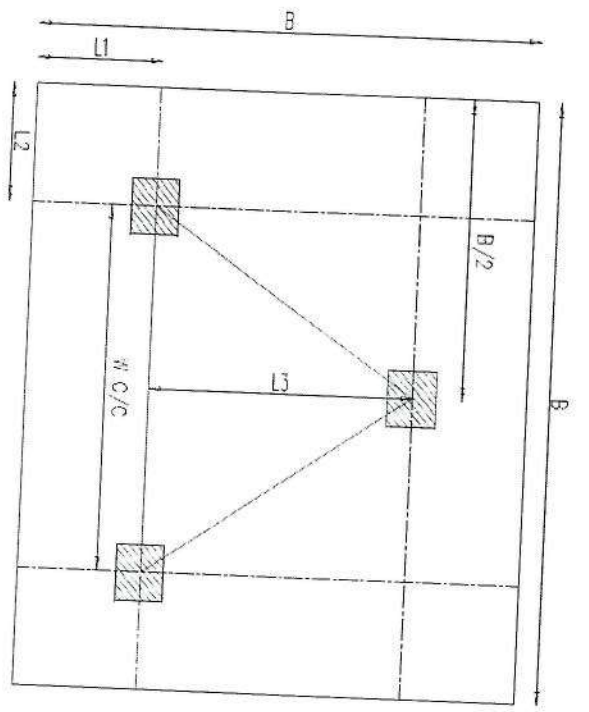
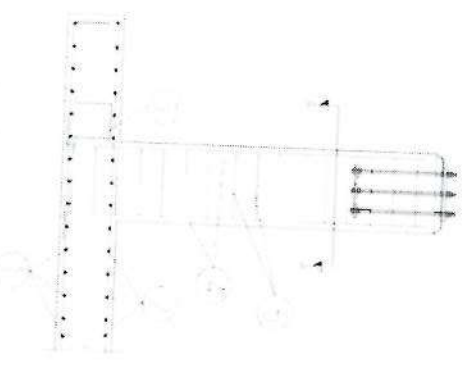

Foundation Plan

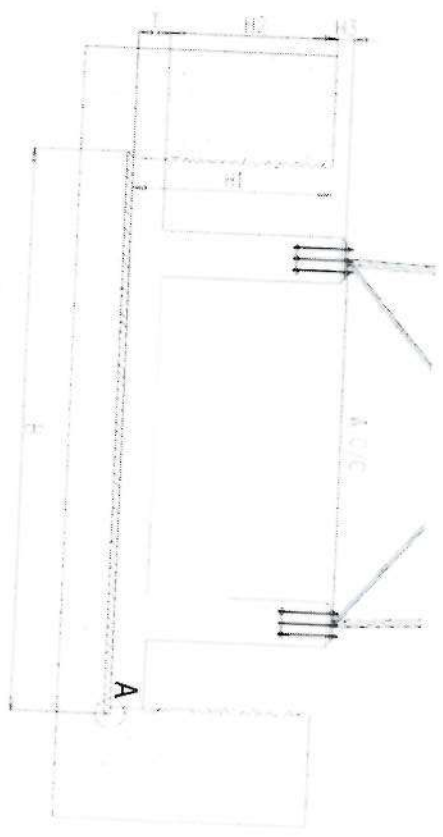

Foundation Cross-Section

Foundation Bottom Reinforcement

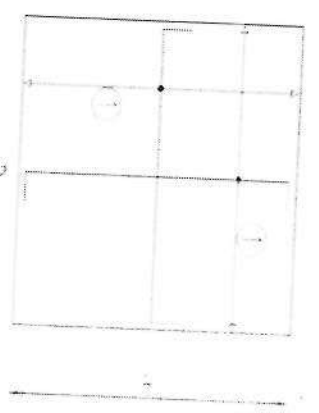

Foundation Top Reinforcement

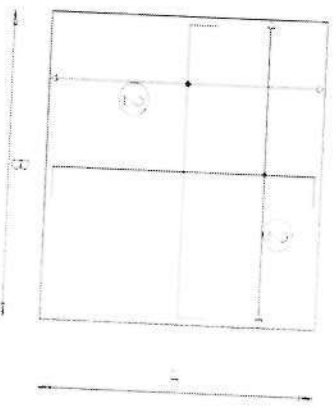

- NOTES
- 1) Concrete floor cover will be taken as 20mm.
 - 2) Dimensions B, L1 and L2 are given according to the reinforced concrete slab plan (overlaid).
 - 3) The allowable bearing capacity of the soil is 100kPa.
 - 4) Material : Concrete : C20
Reinforcement : S420

Handwritten signature

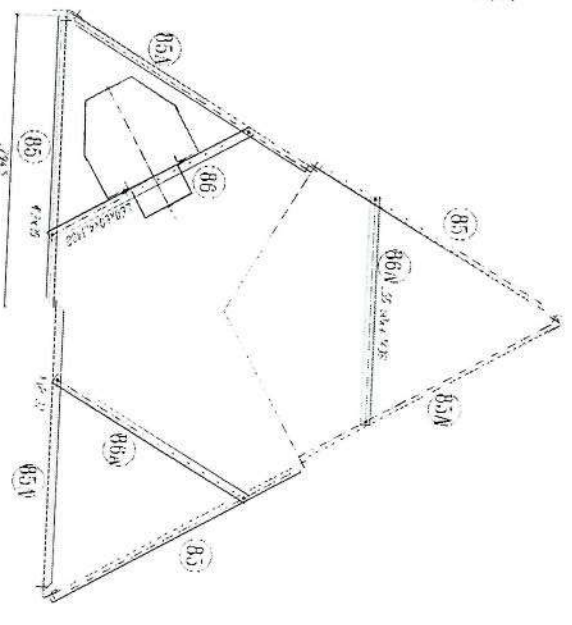
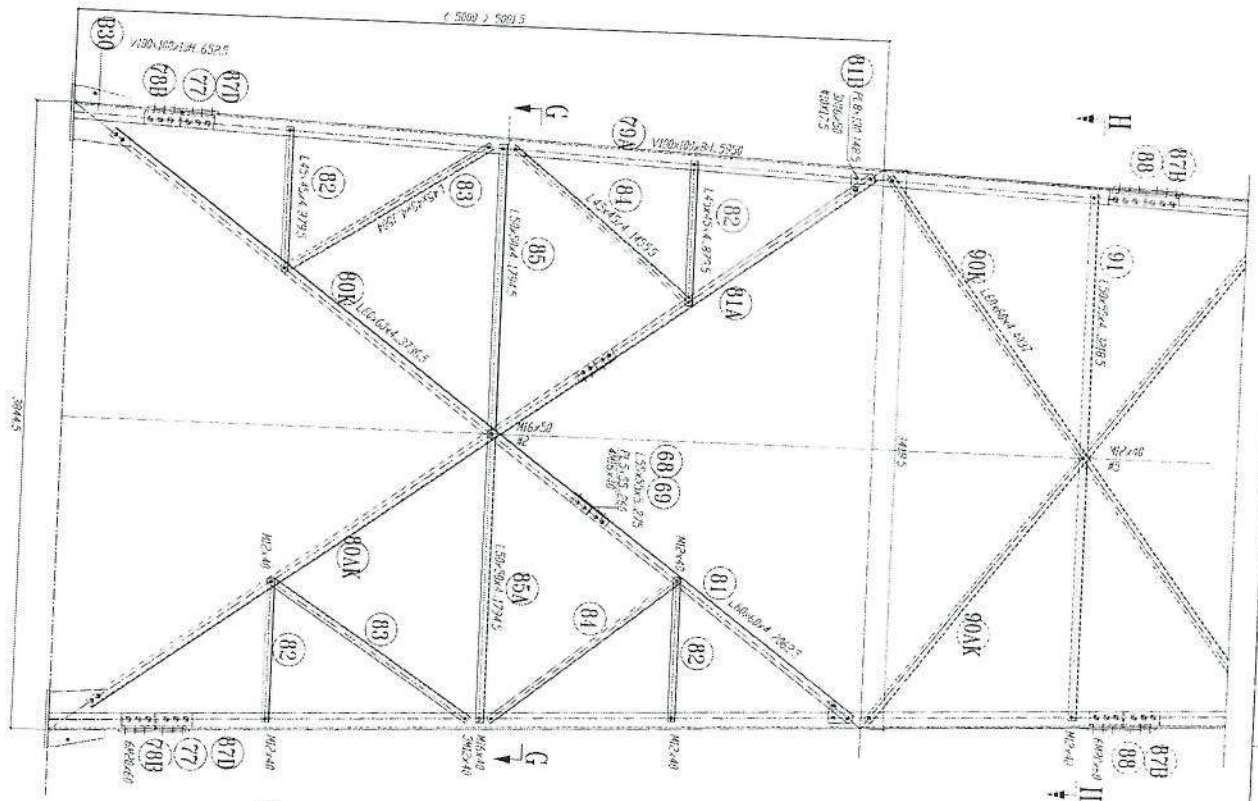

- 1- All dimensions are in mm.
- 2- All members with "H" letter are of high tensile steel (S355 JR).
- 3- All members without "H" letter are Standard Steel (S 235).
- 4- All members with "S" are Standard Steel (S 235).
- 5- Bolts DIN 931, Plain Washers DIN 128, Spring Washer DIN 127.
- 6- ϕ 12 x 120 x 120 x 120 x 120.
- 7- All Steel member will be Hot-Dip galvanized as per (ASTM-A-123).
- 8- All Fasteners will be Hot-galvanized as per (ASTM-A-153).



B31 - 120x10x4.75
 B32 - 120x10x4.75
 B33 - 120x10x4.75

Handwritten signature

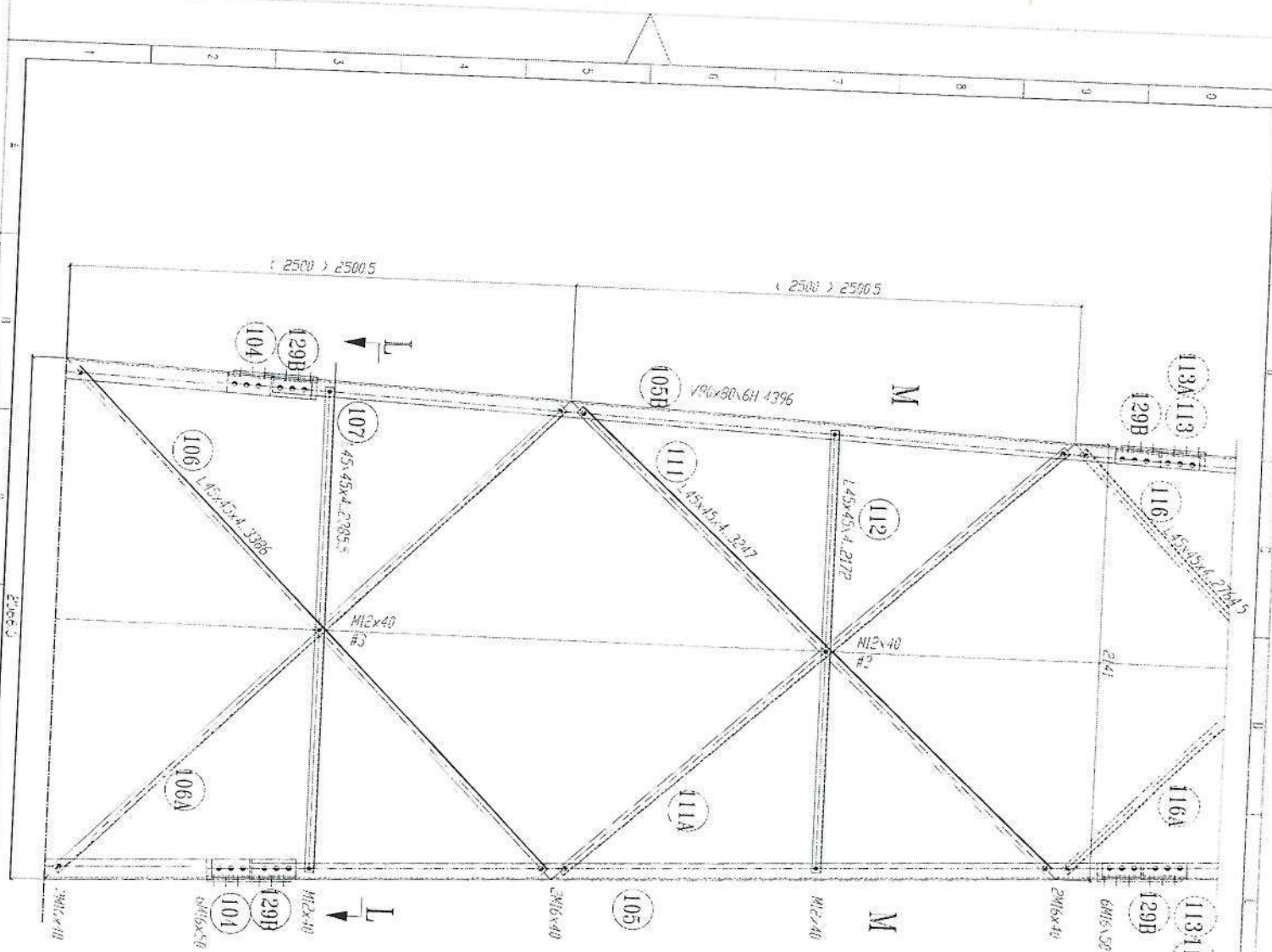

SECTION L-L
REST PLATFORM

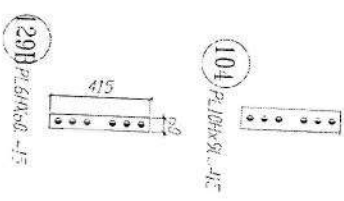
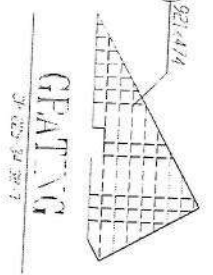
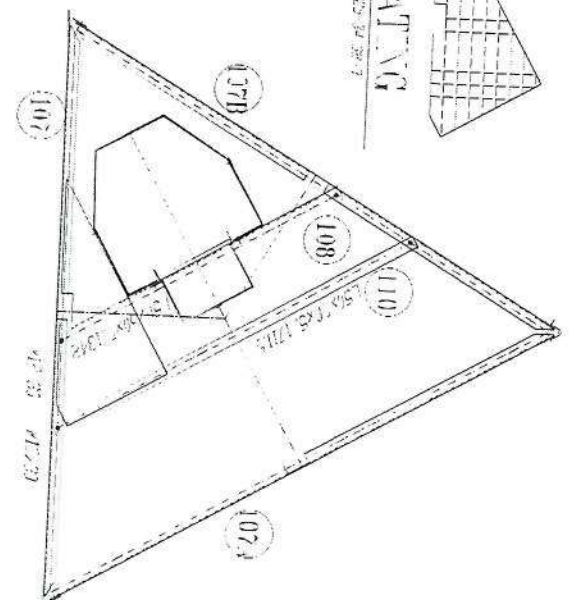

1. All dimensions are in mm.
2. All members with "H" letter are of high tensile steel (S355 Jf2).
3. All members without "H" letter are Standard Steel (S235).
4. Bolts DIN 934 (A & B) - ISO 8989/0.
5. Bolts DIN 931 (A & B) - DIN 177.
6. Spring Washers DIN 127.
7. All steel members will be hot-dip galvanized as per (ASTM-A-123).
8. Hot-dip galvanized as per (ASTM-A-153).

Handwritten signature

(2000) 2000 5

(2000) 2000 5

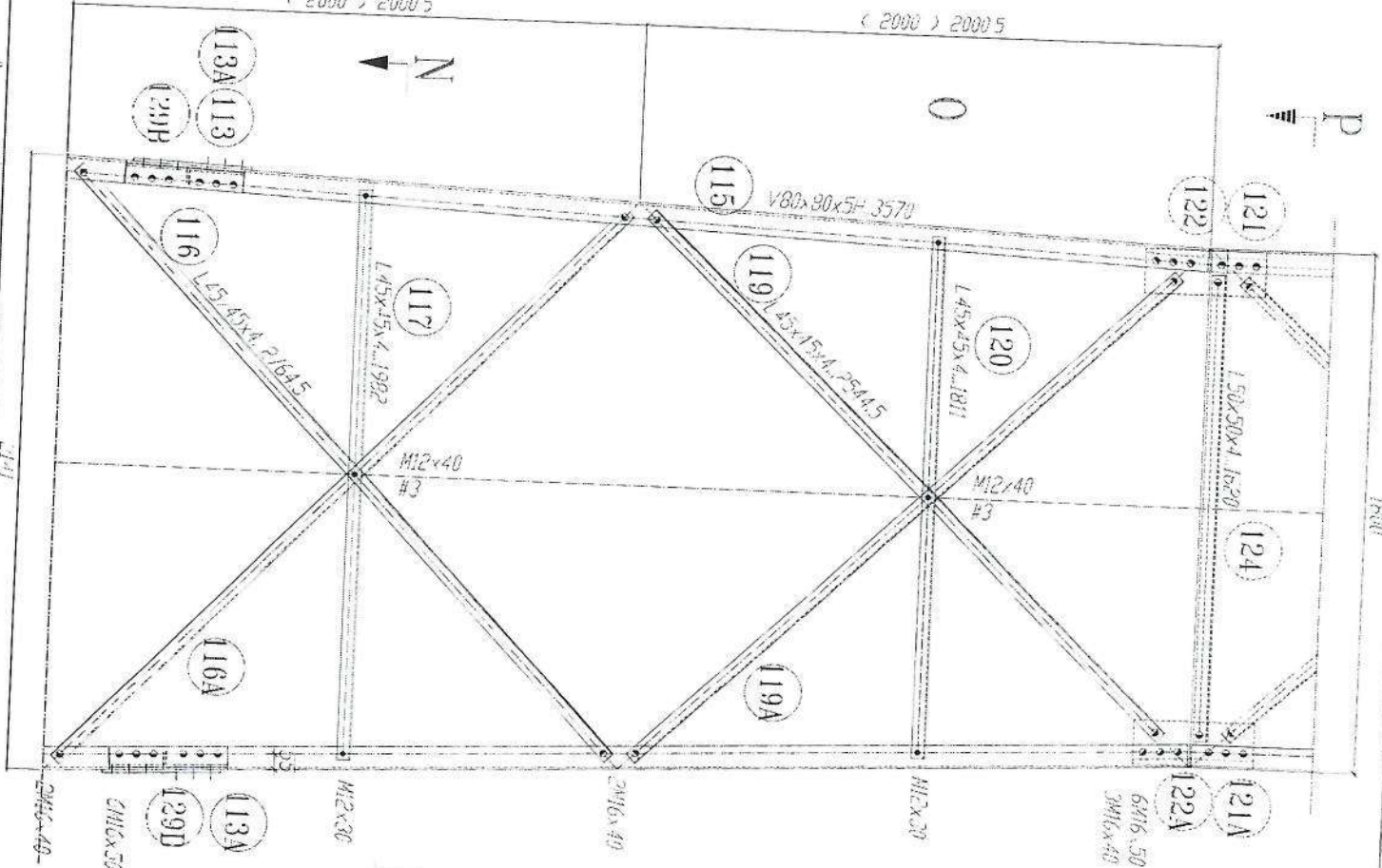

N

P

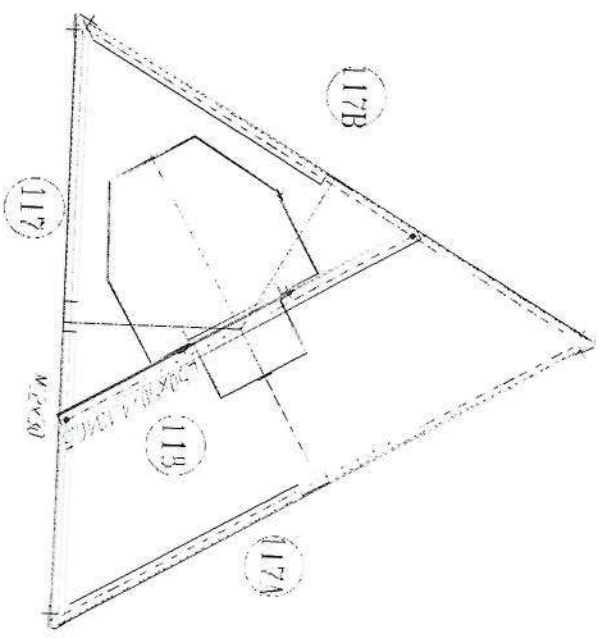

SECTION N-N

- 1. All dimension are in mm.
- 2. All member size are in letter size of high tensile steel (ASTM A572).
- 3. All members without "HT" are Standard Steel (8-ISO 683:90).
- 4. Bolts DIN 931, Plain Washers DIN 128, Spring Washer DIN 127.
- 5. ● of base plate is 7.5 mm of hole.
- 6. ● of base plate is 7.5 mm of hole.
- 7. All Steel member will be Hot-Dip galvanized per (ASTM-A-123).
- 8. All Fasteners will be Hot-galvanized as per (ASTM-A-153).

[Handwritten signature]

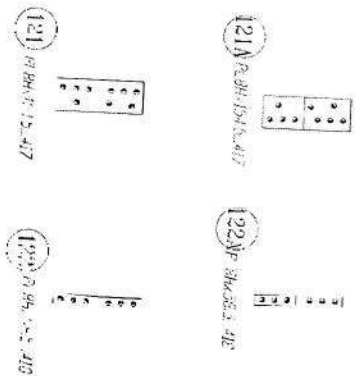
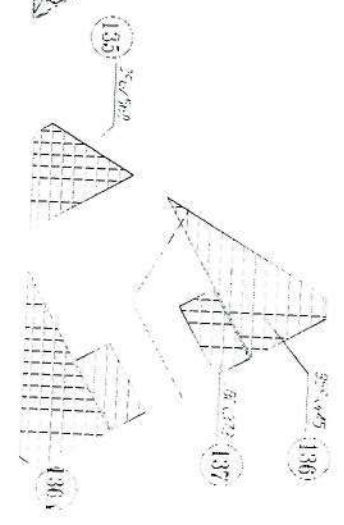
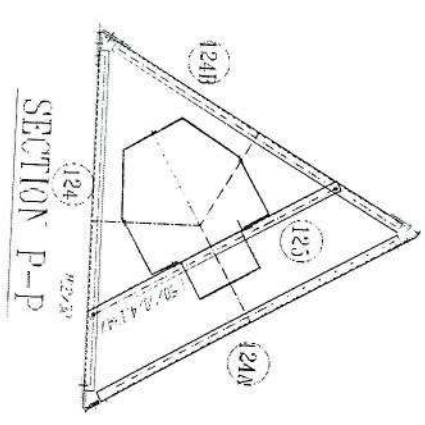
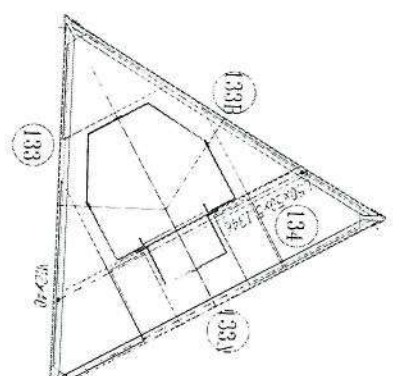
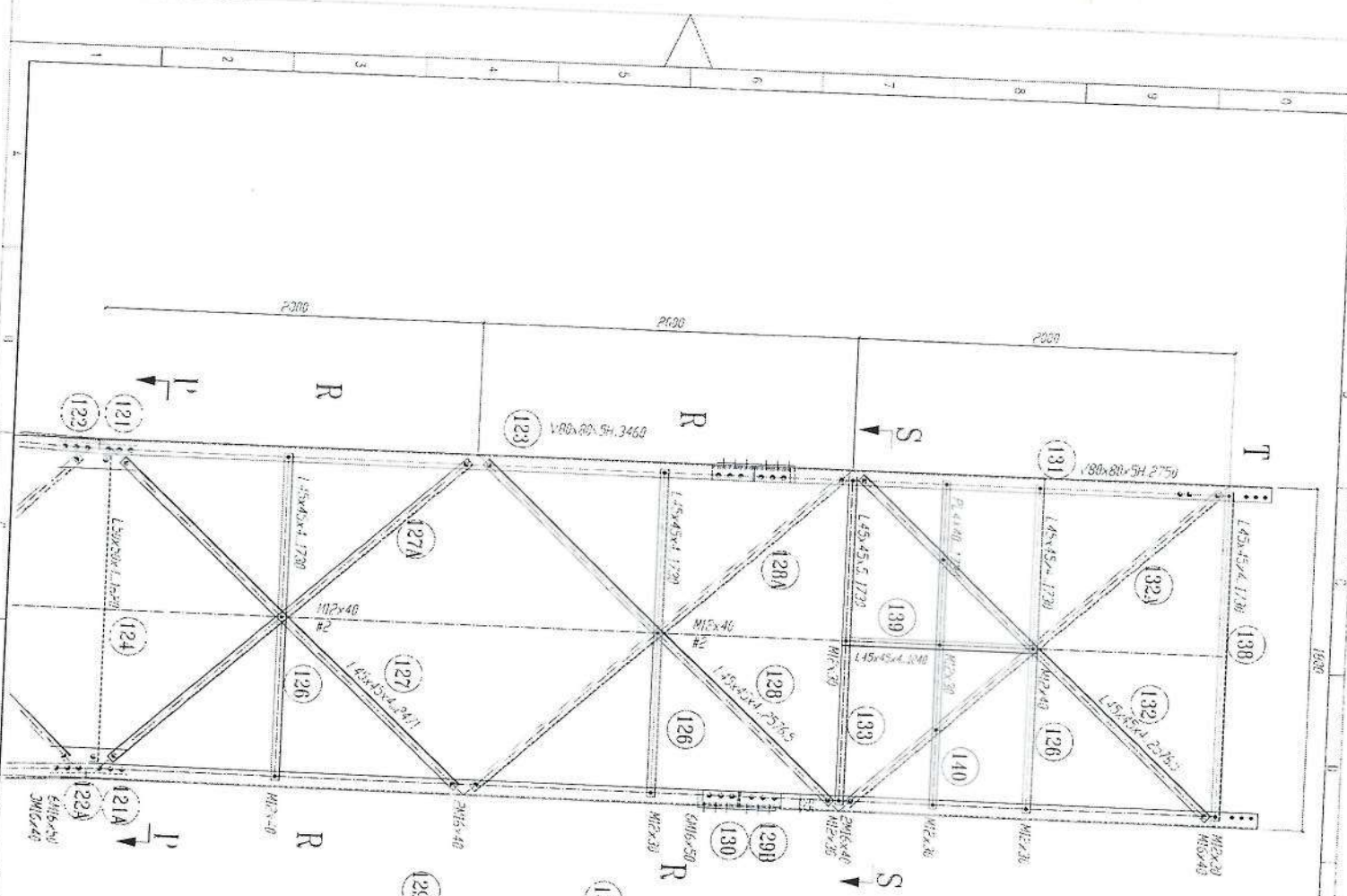

1. All dimension are in mm
2. All members with "R" letter
3. All members without "R" letter are Standard Steel (S355 JR)
4. Bolts DIN 931 Plus (A50 89890)
5. Bolts DIN 931 Plus (A50 89890)
6. Spring Washer DIN 127
7. All Steel member will be Hot-dip galvanized as per (ASTM-A-123)
8. All P members will be Hot-dip galvanized as per (ASTM-A-153)

Handwritten signature in blue ink.

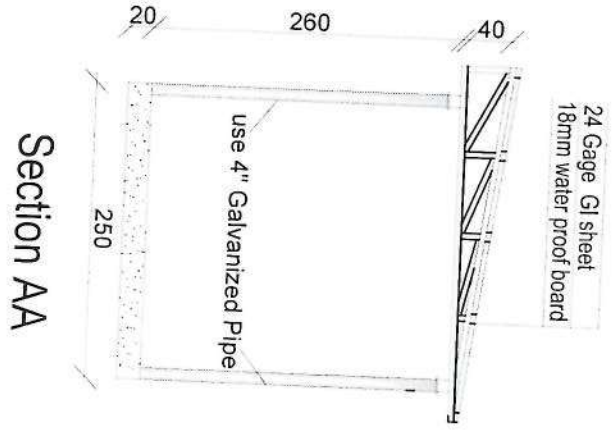
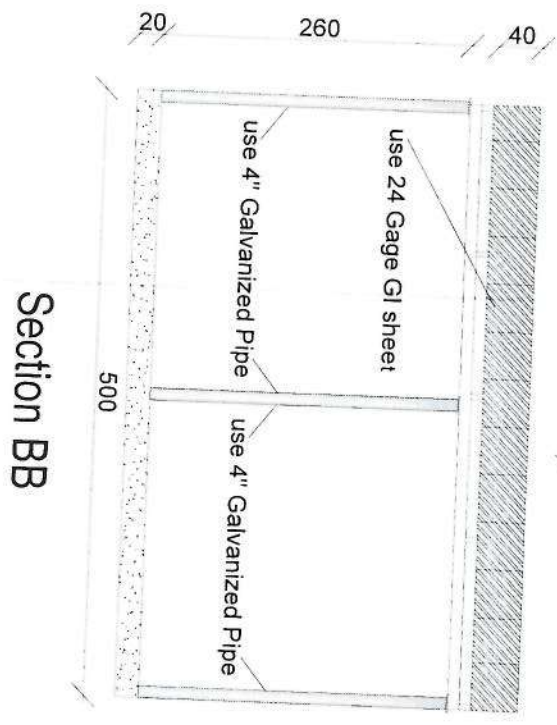
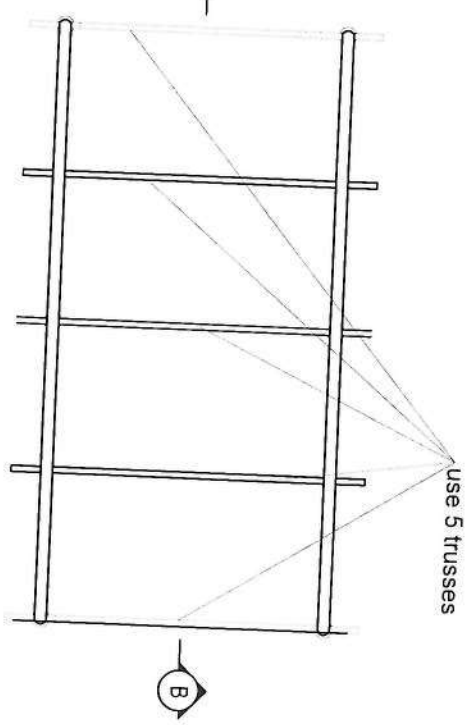
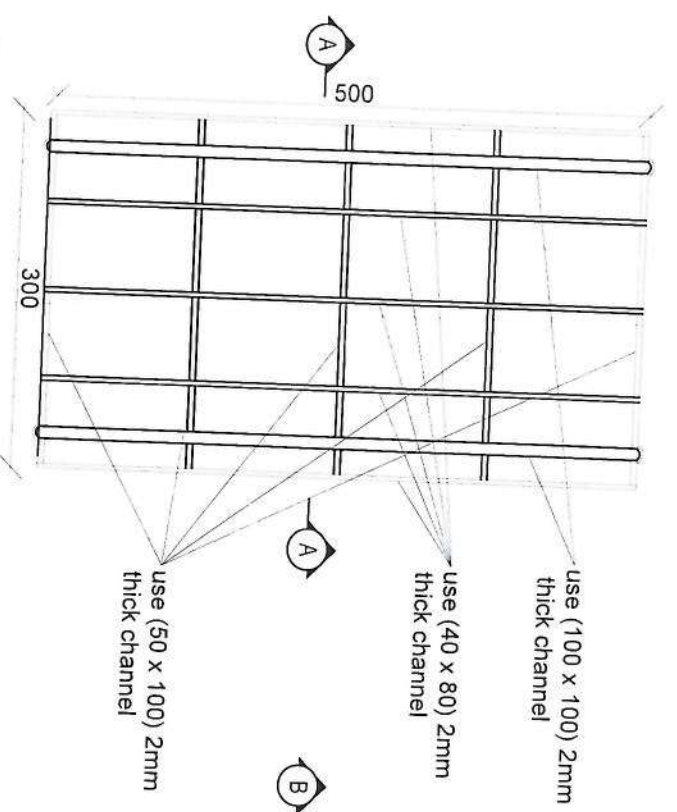

REVISION RECORD

NO.	DATE	DE
1		

LEGEND:



PROJECT TITLE / NO.
GSM SITES

DRAWING TITLE:

DRAWN BY:
Project Implementation Dep.

CHECKED BY:
Project Implementation Dep.

APPROVED BY:
Project Implementation Dep.

SCALE: 1:100 @ A3

ACTUAL DATE: DF

ISSUE DATE:

OWNER:

Handwritten signature

REVISION RECORD		
REVISION NO	DATE	DE
1		

LEGEND:



PROJECT TITLE / NO:
GSM SITES
مواقع GSM

DRAWING TITLE:
FOUNDATION

DRAWN BY:
Project Implementation Def

CHECKED BY:
Project Implementation Def

APPROVED BY:
Project Implementation Def

SCALE:
1:100 @ A3

ACTUAL DATE:
DF

ISSUE DATE:

OWNER:

Salim Takoum
K.S.U.
AL-QADISIYA

- Notes:
1. The foundation is adopts reinforced concrete, the concrete is C20; (C20:compressive strength is 20N/mm²); the foundation lays on a 10cm thick crush stone pad;
 2. Ø12: mild steel, rebar strength 210N/mm²
 3. minimum concrete cover for rebar is 3.5cm,
 4. All units are in cm
 5. All edges of the Slab should be curve

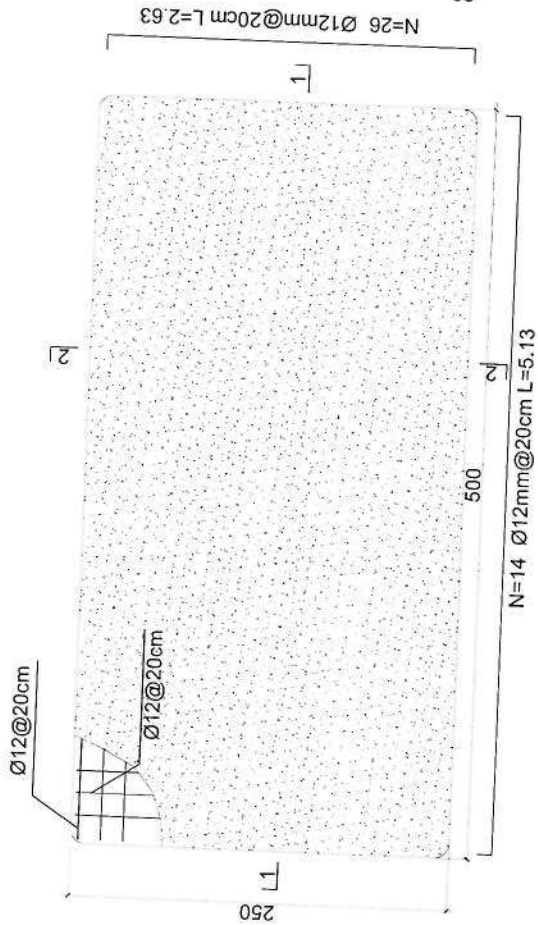

Generator Foundation

2-2 section



1-1 section

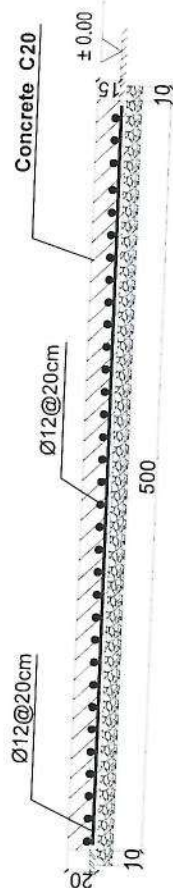

Generator Foundation

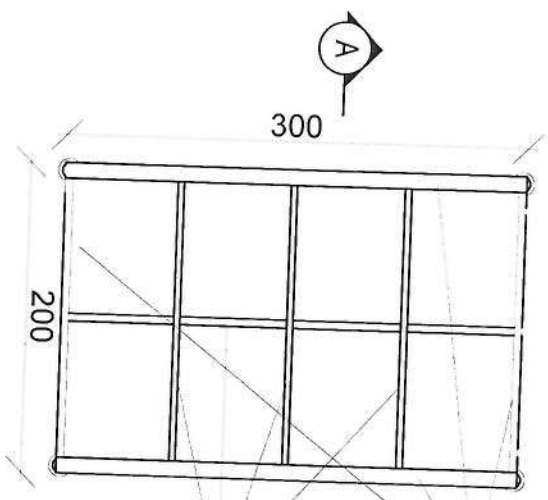

use (100 x 100) 2mm thick channel

use (50 x 100) 2mm thick channel

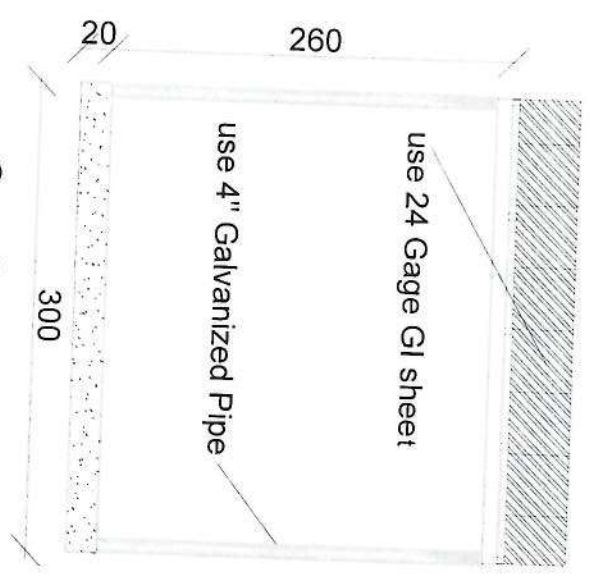
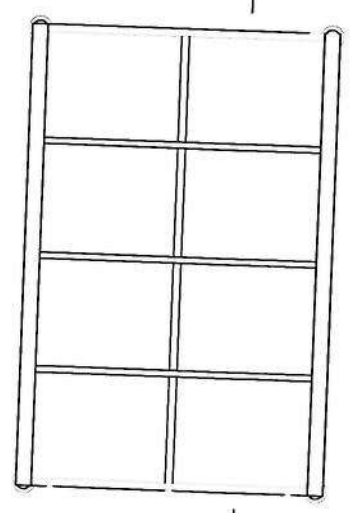

Section BB

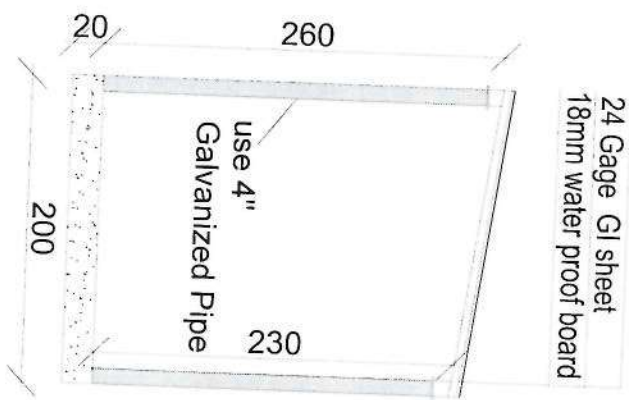

Section AA

[Handwritten signature]

REVISION RECORDS

REVISION NO	DATE	DESCRIPTION

LEGEND

	CONCRETE
	INSULATION
	STEEL

PROJECT TITLE / NO:

GSM SITES

DRAWING TITLE:

Site number for BTS (Construction)

DRAWN BY:

SADI DEPARTMENT

CHECKED BY:

SADI TEAM

APPROVED BY:

SADI DEPARTMENT

SCALE: 1:100 @ A3

ACTUAL DATE: 4/27/2017

DRG. NO:

ISSUE DATE:

OWNER: Ministry of Communications and Information Technology

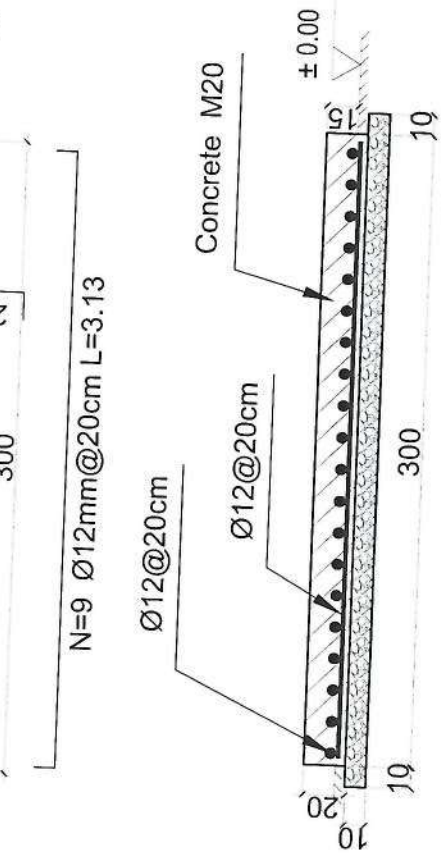
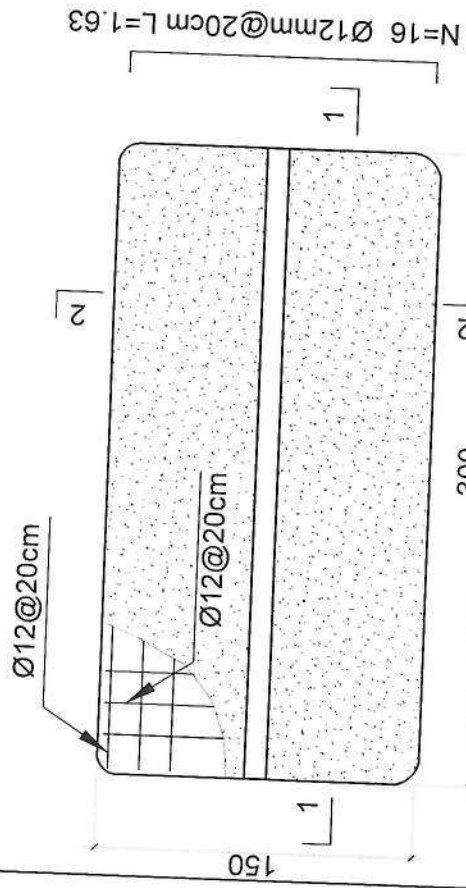

1-1 section

- Notes:
1. The foundation is adopts reinforced concrete, the concrete is M20; (M20: compressive strength is 20N/mm²); the foundation lays on a 10cm thick crush stone pad;
 2. Ø12: mild steel, rebars strength 210N/mm²
 3. minimum concrete cover for rebar is 3.5cm,
 4. All units are in cm
 5. All edges of the Slab should be curve

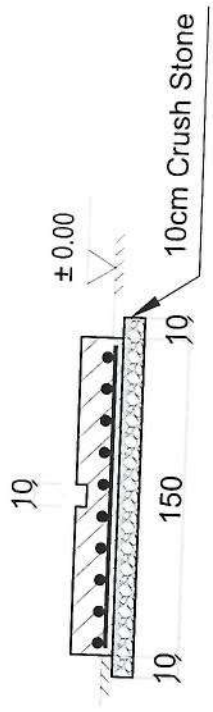

2-2 section

Outdoor BTS Foundation

[Handwritten signature]

REVISION RECORDS	
REVISION NO	DESCRIPTION
1	

PROJECT TITLE / NO:	GSM & TDF SITES
DRAWING TITLE:	Slab for BTS of ZTE (Construction)
DRAWN BY:	SADI DEPARTMENT
CHECKED BY:	SADI TEAM
APPROVED BY:	SADI DEPARTMENT

SCALE:	1:100 @ A3
ACTUAL DATE:	20/07/2017
ISSUE DATE:	

OWNER:	MCT - Ministry of Communication and Information Technology
--------	--

Saskin Telecommunication Company	
KABUL, AFGHANISTAN	